

MANUAL DE COMUNICAÇÃO VISUAL DO SISTEMA REGULAR COMUM E SELETIVO

ÍNDICE

1.	Introdução	03
2.	Padrão Cromático	04
3.	Logotipo da EMTU	05
4.	Logotipo do Governo de São Paulo	06
5.	Marca Metropolitano	07
6.	Aplicações Laterais - Ônibus Convencional, Padron e Articulado ...	08
7.	Aplicações Laterais - Microônibus e Ônibus Leve	11
8.	Aplicações Laterais - Empresas Permissionárias	14
9.	Siglas das Empresas Permissionárias	16
10.	Atendimento ao Cliente EMTU	17
11.	Disque-Denúncia Traseiro	18
12.	Painel de Destino - Caixa de Letreiro	19
13.	Placa de Tarifa e Itinerário Frontal	20
14.	Placa de Itinerário Lateral	21
15.	Placa de Itinerário Traseira	22
16.	Tampa da Caixa de Letreiro	23
17.	Disque-Denúncia Interno - Opção 1	24
18.	Disque-Denúncia Interno - Opção 2	25
19.	Placas de Tarifas Internas	26
20.	Placas internas de legislação	29
21.	Adesivo Lei Antifumo	30
22.	Comunicação de Acessibilidade	31
23.	Placa de Assentos Reservados	33
24.	Placa de Área Reservada	34
25.	Dispositivos Refletivos	35
26.	Sistema Regular - Comum - Ônibus	36
27.	Sistema Regular - Comum - Microônibus	41
28.	Sistema Regular - Comum - Ônibus com três portas	46
29.	Sistema Regular - Comum - Ônibus Articulado	51
30.	Sistema Regular - Comum - Ônibus com portas nas duas laterais ..	56
31.	Sistema Regular - Seletivo - Ônibus	61
32.	Sistema Regular - Seletivo - Microônibus	66
33.	Controle de Versões	71

1. Introdução

Este Manual de Comunicação Visual tem por objetivo padronizar e normatizar a identidade visual do sistema de transporte a cargo da EMTU/SP, pelo Sistema Regular Comum e Seletivo, tendo como diretriz a utilização da marca do Sistema de Transportes Metropolitanos, aprovado pela Secretaria de Estado dos Transportes Metropolitanos.

O Manual programa o uso da Identidade Metropolitana, por meio da definição dos elementos institucionais (marca METROPOLITANO, logotipos da EMTU e do Governo de São Paulo, família tipográfica, versões de uso e aplicações, diagramas construtivos, padrões cromáticos, pictogramas etc.), suas combinações, dimensionamento e formas de aplicação nos diversos componentes do sistema.

O documento organiza todas as informações, mensagens e simbologias gráficas necessárias à perfeita execução e implantação do Sistema de Identidade Metropolitana. É importante salientar que, devido a variedade de carrocerias existentes, as adaptações na pintura dos veículos devem estar de acordo com as propostas apresentadas, devendo-se preservar principalmente a aplicação da marca ou parte dela em todas as faces dos veículos, evitando recortes, especialmente nas portas, vidros, rodas, janelas, etc.







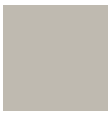

Os exemplos deste manual estão direcionados aos Consórcios, entretanto, a comunicação visual deve ser utilizada de maneira equivalente pelas empresas permissionárias, exceto em casos específicos, onde há aplicações especiais voltadas a elas.

Situações não contempladas neste Manual deverão ser objeto de consulta à Assessoria da Presidência (APA) da EMTU/SP, por meio dos telefones (11) 3113.4740 ou (11) 3113.4741, ou pelo e-mail apa@emt.sp.gov.br.

Os consórcios e empresas operadoras, encarregadoras e adesivadoras deverão apresentar os projetos de pintura para aprovação da APA antes de sua execução.



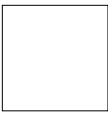

2. Padrão Cromático

Tabela Cromática

								
Cor	Prata	Cinza	Cinza Médio	Vermelho	Azul	Amarelo	Branco	Preto
Vinil Adesivo	Silver Ref. 546 EG Série A4 Avery	Dark Grey Ref. 530 EG Série A4 Avery	Grey Ref. 508 EG Série A4 Avery	Medium Red Ref. 523 EG Série A4 Avery	Vivid Blue Ref. 528 EG Série A4 Avery	Primrose Yellow Ref. 504 EG Série A4 Avery	Branco Ref. 501 EG Série A4 Avery	Black Ref. 502 EG Série A4 Avery
	Satin Aluminum Ref. 180-20 Série Controltac 3M Opaque	Dark Grey Ref. 180-41 Série Controltac 3M Opaque		Tomato Red Ref. 180-13 Série Controltac 3M Opaque	Sapphire Blue Ref. 180-37 Série Controltac 3M Opaque	Bright Yellow Ref. 3650-15 Série Controltac 3M Opaque	White Ref. 180-10 Série Controltac 3M Opaque	Black Ref. 180-12 Série Controltac 3M Opaque
	Prata Ref. 214 Série Goldmax Imprimax	Cinza Escuro Ref. 249 Série Goldmax Imprimax		Vermelho Tomate Ref. 206 Série Goldmax Imprimax	Azul Marinho Ref. 202 Série Goldmax Imprimax	Amarelo Médio Ref. 208 Série Goldmax Imprimax	Branco Ref. 200 Série Goldmax Imprimax	Preto Brilhante Ref. 201 Série Goldmax Imprimax
	Silver Ref. 7182 Série Translucent Multi-fix	Dark Gray Ref. 5034 Série Matt Multi-fix		Tomato Red Ref. 5029 Série Matt Multi-fix	Sapphire Blue Ref. 5017 Série Gloss Multi-fix	Yellow Ref. 5038 Série Matt Multi-fix	White Ref. 5026 Série Matt Multi-fix	Gloss Black Ref. 5014 Série Gloss Multi-fix
Tinta Automotiva	Prata EMTU 2003	Cinza EMTU 2003		Vermelho EMTU 2003	Azul EMTU 2003	Amarelo EMTU 2003	Branco EMTU 2003	Preto EMTU 2003
Pantone	421 C	425 C	Cool Gray 8 C	Red 032 C	Reflex Blue C	123C	Branco C	Process Black C

3. Logotipo da EMTU

Tabela Cromática

				
Cor	Azul	Vermelho	Cinza Médio	Branco
Vinil Adesivo	Vivid Blue Ref. 528 EG Série A4 Avery	Medium Red Ref. 523 EG Série A4 Avery	Grey Ref. 508 EG Série A4 Avery	Branco Ref. 501 EG Série A4 Avery
	Sapphire Blue Ref. 180-37 Série Controltac 3M Opaque	Tomato Red Ref. 180-13 Série Controltac 3M Opaque		White Ref. 180-10 Série Controltac 3M Opaque
	Azul Marinho Ref. 202 Série Goldmax Imprimax	Vermelho Tomate Ref. 206 Série Goldmax Imprimax		Branco Ref. 200 Série Goldmax Imprimax
	Sapphire Blue Ref. 5017 Série Gloss Multi-fix	Tomato Red Ref. 5029 Série Matt Multi-fix		White Ref. 5026 Série Matt Multi-fix
Tinta Automotiva	Azul EMTU 2003	Vermelho EMTU 2003		Branco EMTU 2003
Pantone	Reflex Blue C	Red 032 C	Cool Gray 8 C	Branco C

Nota:

1. Não deverão existir fios de contorno ou arremate separando as cores.

4. Logotipo do Governo de São Paulo

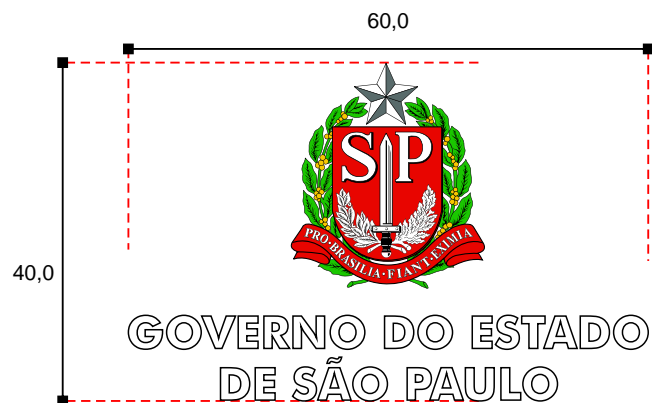

Diagramação e Esquema de Cores
Microônibus e Ônibus Leve

	C	M	Y	K	R	G	B	PANTONE
	9	98	100	0	220	40	40	485 C
	C	M	Y	K	R	G	B	PANTONE
	86	18	100	4	11	146	71	347 C
	C	M	Y	K	R	G	B	PANTONE
	3	22	100	0	247	197	32	123 C
	C	M	Y	K	R	G	B	PANTONE
	0	0	0	100	35	31	32	Process Black C
	C	M	Y	K	R	G	B	PANTONE
	35	28	29	30	128	129	129	444 C



Diagramação e Esquema de Cores
Ônibus Convencional, Padron e Articulado

Nota:

1. Não deverão existir fios de contorno ou arremate separando as cores.

6. Aplicações Laterais - Ônibus Convencional, Padron e Articulado

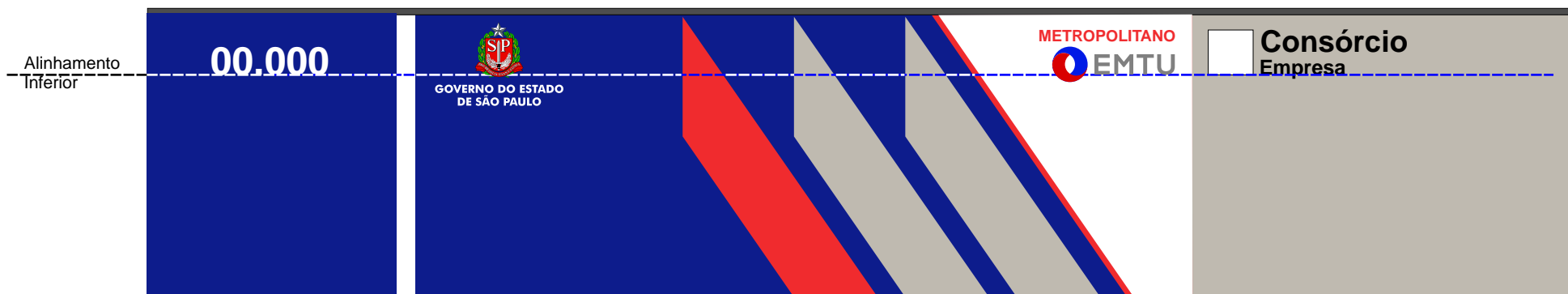

Aplicações Laterais

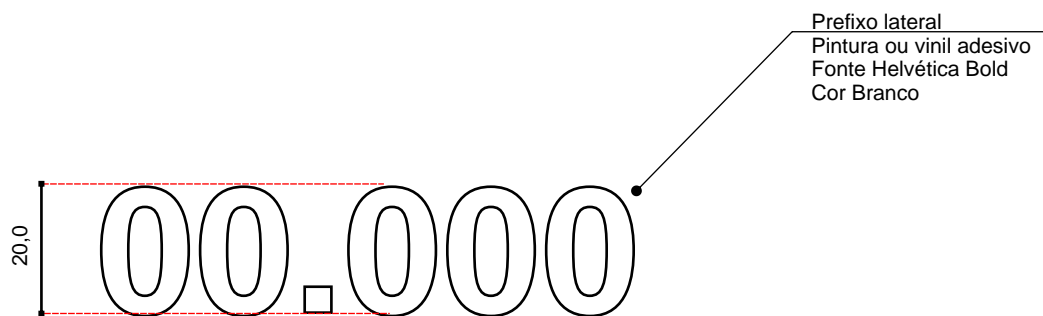

Prefixo lateral - Diagramação
Ônibus Convencional, Padron e Articulado

Notas:

1. Não deverão existir fios de contorno ou arremate separando as cores.
2. As medidas apresentadas estão em centímetros.
3. A lateral esquerda terá a mesma diagramação, de forma espelhada.

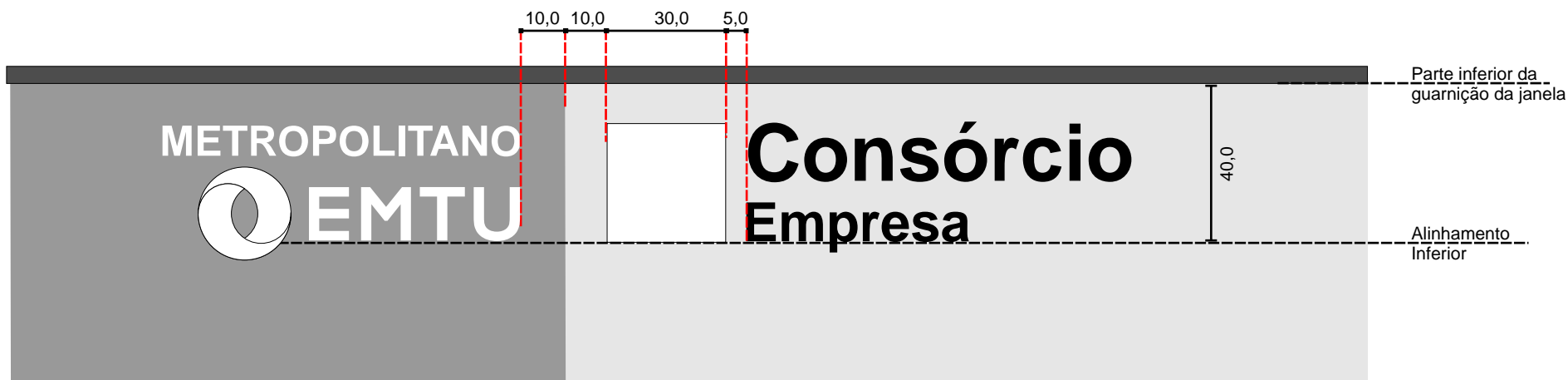

Aplicações Laterais - Ônibus Convencional, Padron e Articulado

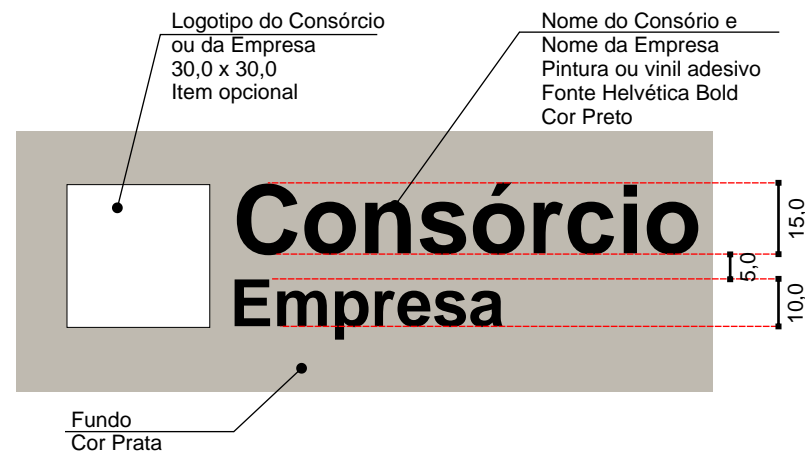
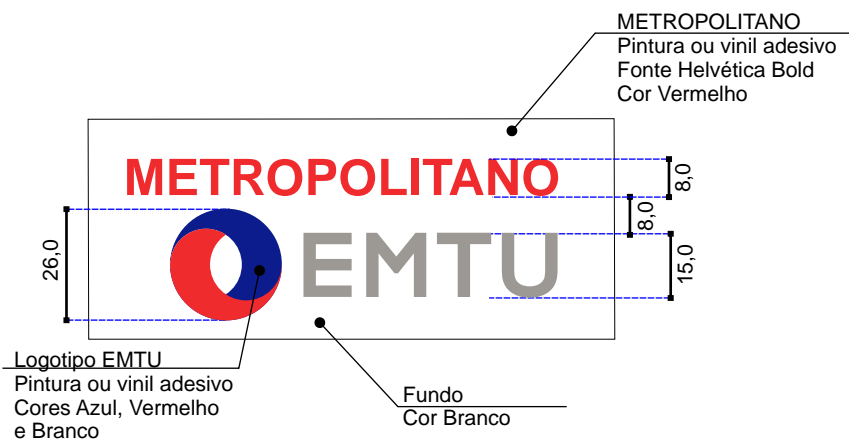

Notas:

1. A utilização do logotipo do Consórcio ou da Empresa é opcional. Caso o operador deseje utilizar os dois, o logotipo da empresa deverá ser utilizado abaixo do nome da consorciada.
2. Não deverão existir fios de contorno ou arremate separando as cores.
3. As medidas apresentadas estão em centímetros.
4. A lateral esquerda terá a mesma diagramação, de forma espelhada.

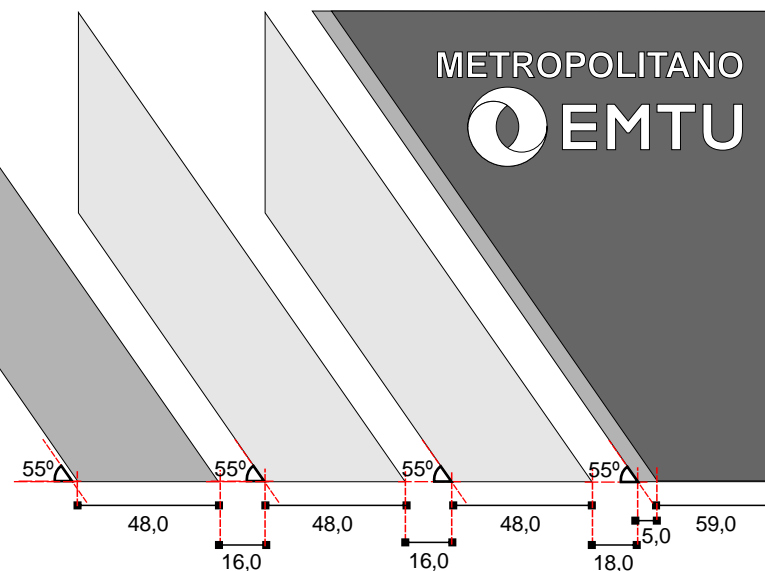
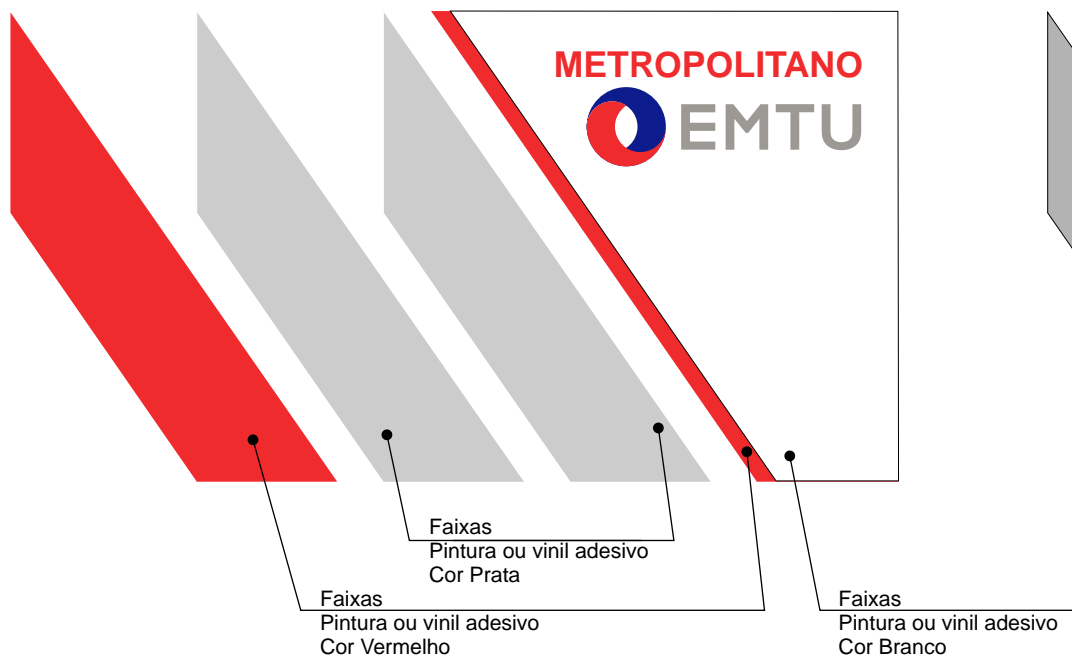

Faixa Metropolitano - Diagramação
Ônibus Convencional, Padron e Articulado

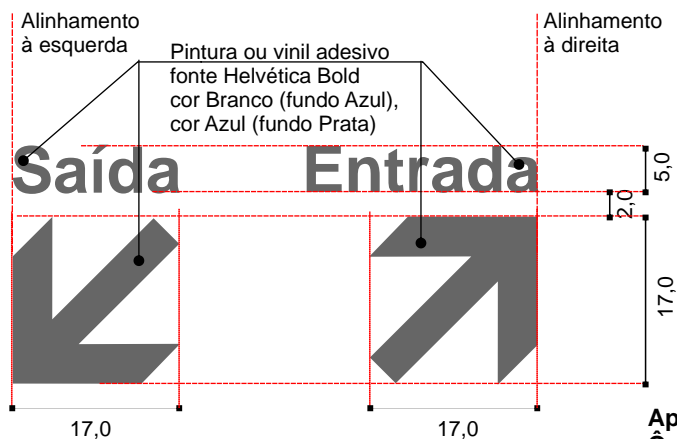

Aplicação Seta/ Saída - Entrada
Ônibus Convencional, Padron e Articulado

Notas:

1. Não deverão existir fios de contorno ou arremate separando as cores.
2. As medidas apresentadas estão em centímetros.
3. A lateral esquerda terá a mesma diagramação, de forma espelhada.

7. Aplicações Laterais - Microônibus e Ônibus Leve

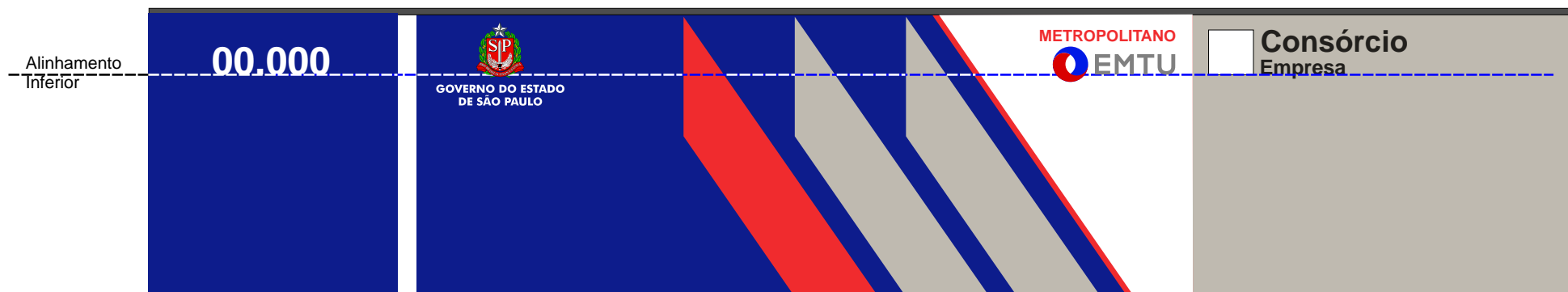

Aplicações Laterais

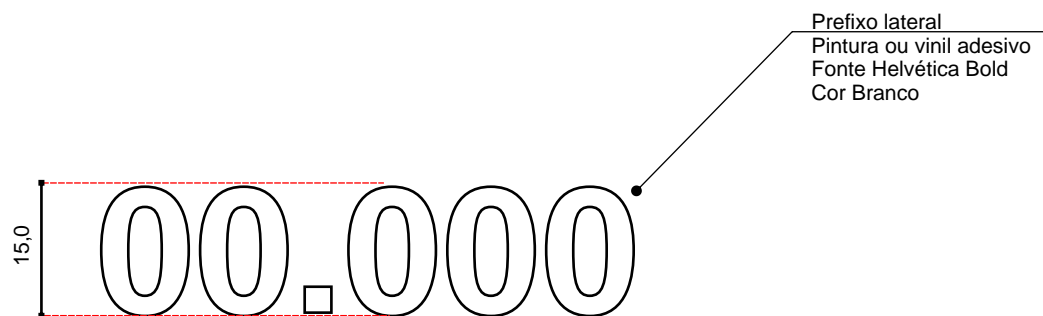

Prefixo lateral - Diagramação
Microônibus e Ônibus Leve

Notas:

1. Não deverão existir fios de contorno ou arremate separando as cores.
2. As medidas apresentadas estão em centímetros.
3. A lateral esquerda terá a mesma diagramação, de forma espelhada.

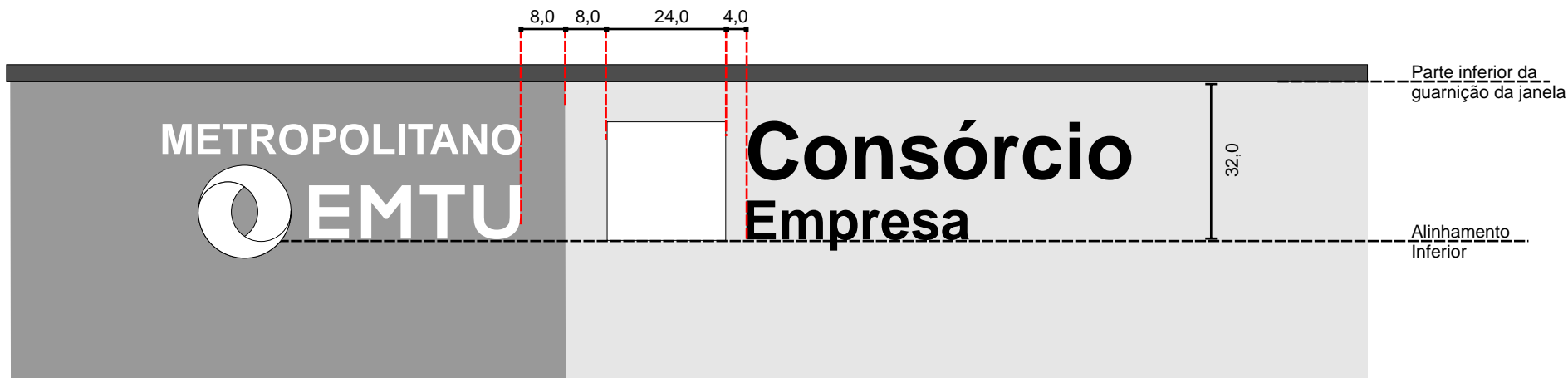

Aplicações Laterais - Microônibus e Ônibus Leve

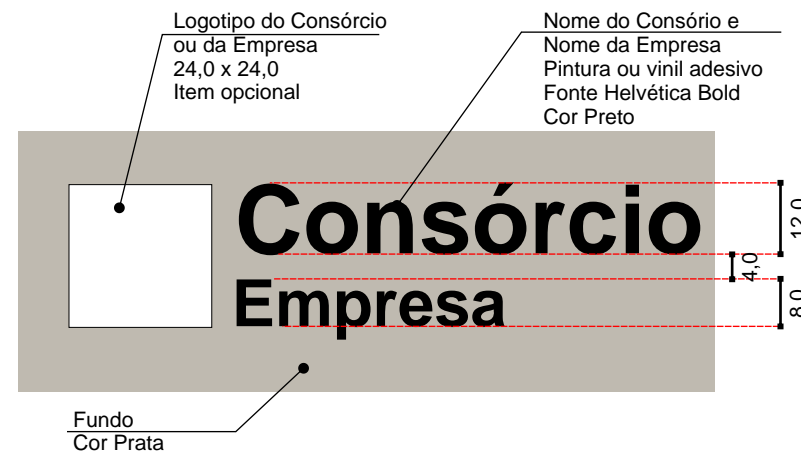
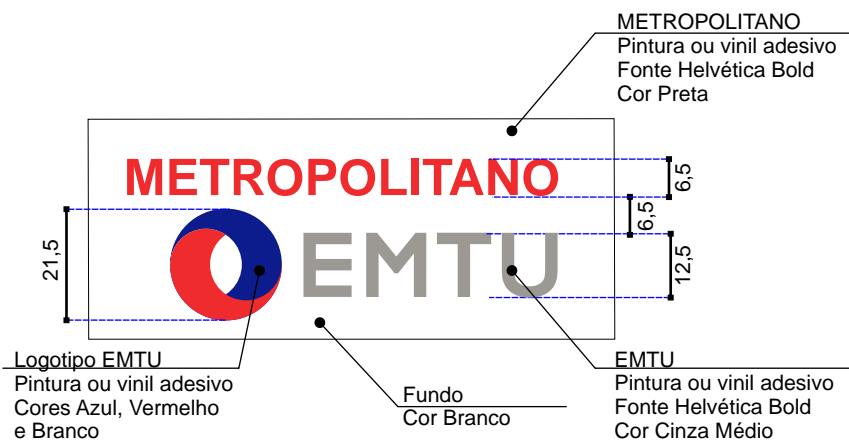

Notas:

1. A utilização do logotipo do Consórcio ou da Empresa é opcional. Caso o operador deseje utilizar os dois, o logotipo da empresa deverá ser utilizado abaixo do nome da consorciada.
2. Não deverão existir fios de contorno ou arremate separando as cores.
3. As medidas apresentadas estão em centímetros.
4. A lateral esquerda terá a mesma diagramação, de forma espelhada.

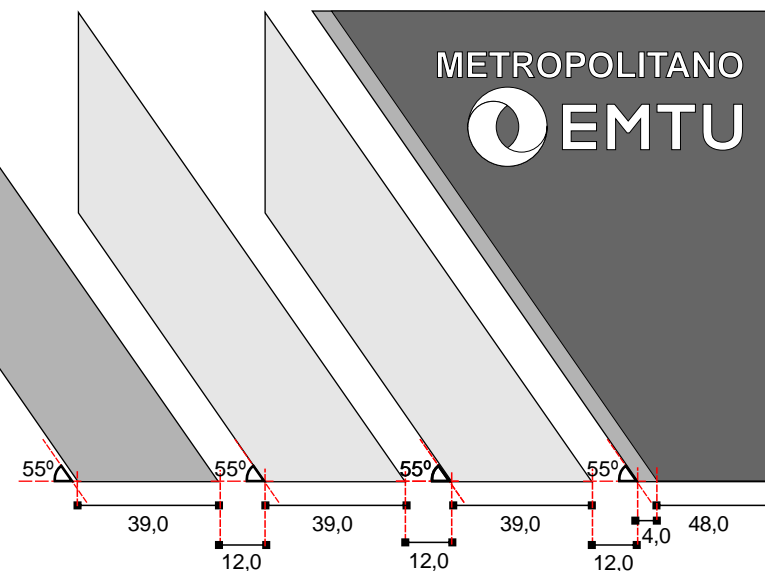
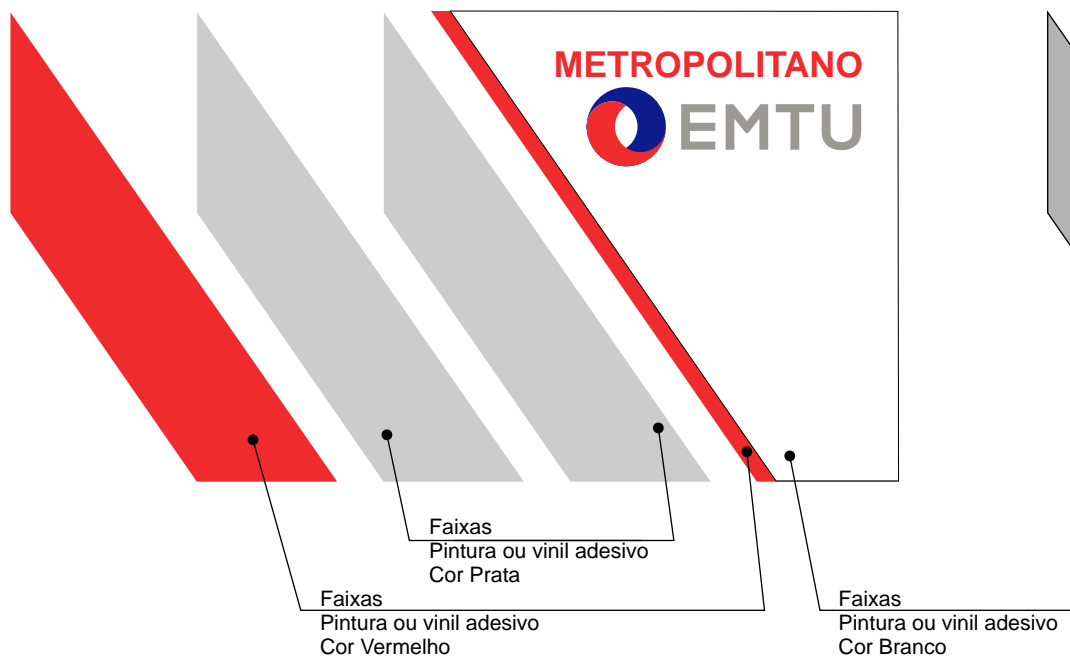

Faixa Metropolitano - Diagramação Microônibus e Ônibus Leve

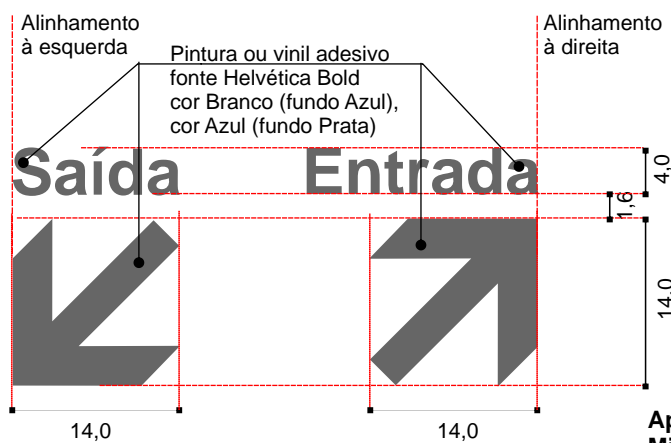

Aplicação Seta/ Saída - Entrada Microônibus e Ônibus Leve

Notas:

1. Não deverão existir fios de contorno ou arremate separando as cores.
2. As medidas apresentadas estão em centímetros.
3. A lateral esquerda terá a mesma diagramação, de forma espelhada.

8. Aplicações Laterais - Empresas Permissonárias

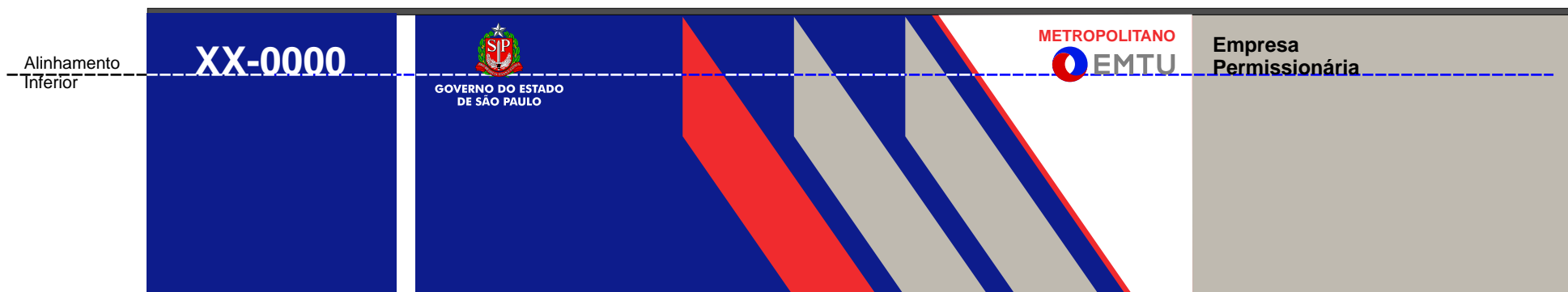

Aplicações Laterais

Prefixo lateral
Pintura ou vinil adesivo
Fonte Helvética Bold
Cor Branco

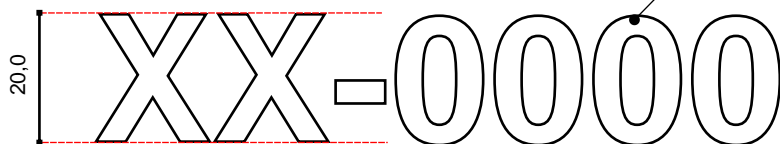

Prefixo lateral - Diagramação
Ônibus Convencional, Padron e Articulado

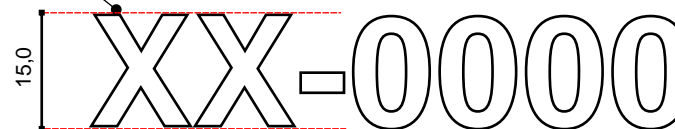

Prefixo lateral - Diagramação
Microônibus e Ônibus Leve

Notas:

1. Não deverão existir fios de contorno ou arremate separando as cores.
2. As medidas apresentadas estão em centímetros.
3. A lateral esquerda terá a mesma diagramação, de forma espelhada.
4. As letras dos prefixos são dadas na pág. 16.

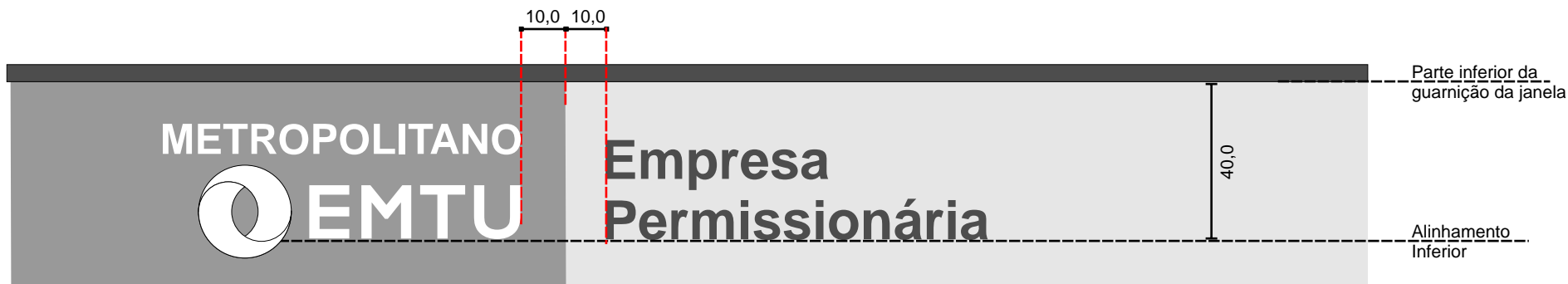

Aplicações Laterais - Empresas Permissionárias
Ônibus Convencional, Padron e Articulado

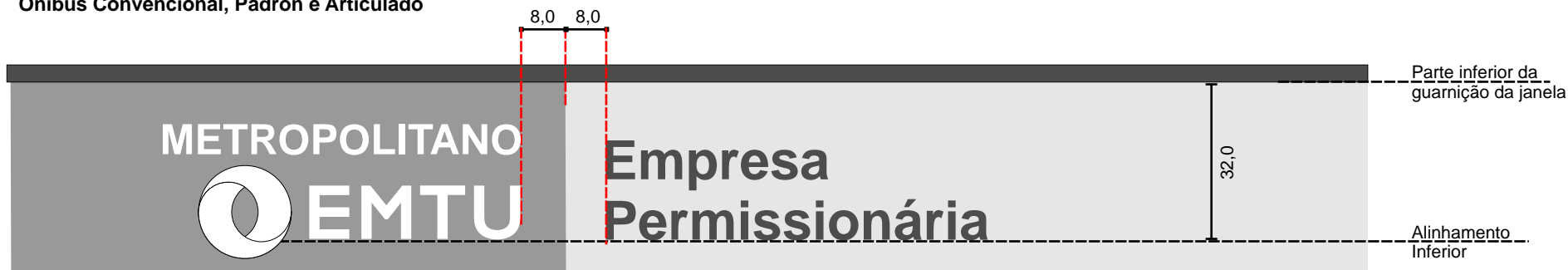

Aplicações Laterais - Empresas Permissionárias
Microônibus e Ônibus Leve

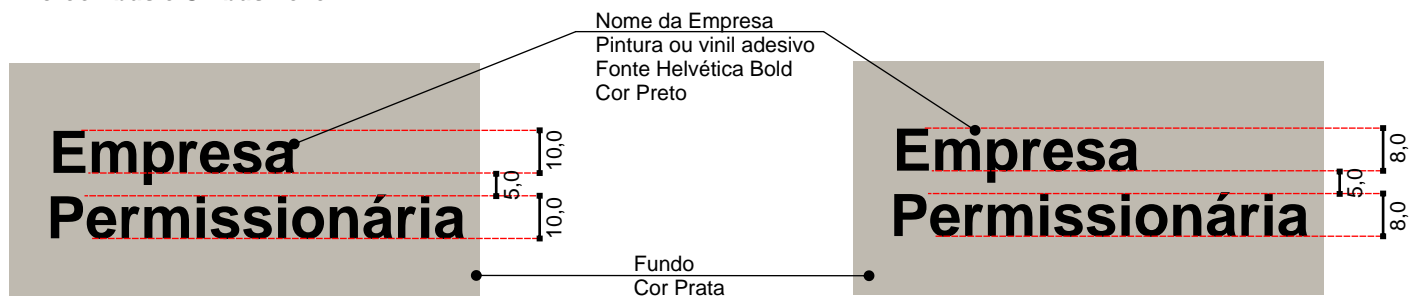

Aplicações Laterais - Empresas Permissionárias
Ônibus Convencional, Padron e Articulado

Aplicações Laterais - Empresas Permissionárias
Microônibus e Ônibus Leve

Notas:

1. Não deverão existir fios de contorno ou arremate separando as cores.
2. As medidas apresentadas estão em centímetros.
3. A lateral esquerda terá a mesma diagramação, de forma espelhada.

9. Siglas das Empresas Permissionárias

Região Metropolitana da Baixada Santista

Bertioga	BE
Breda	BR
Intersul	IS
Piracicabana (Cub.)	PC
Piracicabana (Pr. Gr.)	PG
Piracicabana (S. Vic.)	PS
Translitoral	TL

Região Metropolitana de Campinas

Ava	AV
Boa Vista	BV
Campestre	VC
Fênix	FX
Jota Jota	JJ
Metropolis	MP
Ouro Verde	OV
Rápido Luxo	RL
Rosa dos Ventos	RV
Salamanca	SA
VB	VB

Região Metropolitana de São Paulo

ABC	AB
EAOSA	EA
EUSA	EU
Exp. São Bernardo	EB
Humaitá	HU
Imigrantes	IM
Interbus	IB
Parque das Nações	PN
Riacho Grande	RG
Ribeirão Pires	RP
Rigras	RI
Santa Paula	SP
São Camilo	SC
São José	SJ
Trans-bus	TB
Triângulo	TR
Tucuruvi	TU
Utinga	UT
VIPE	VI

10. Atendimento ao Cliente EMTU

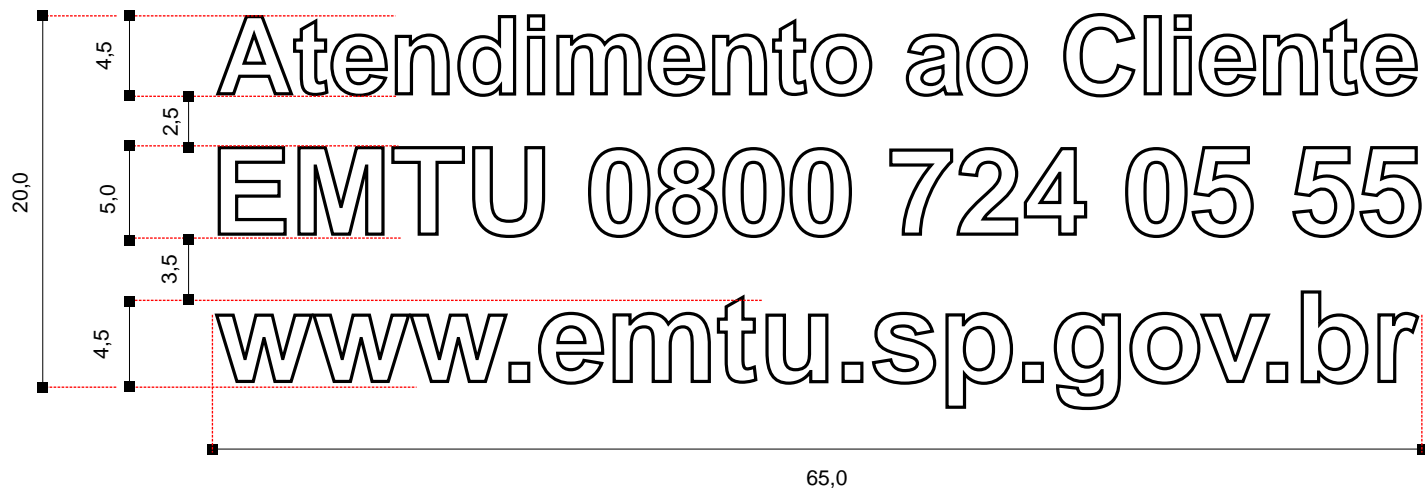

Atendimento EMTU - Ônibus Convencional, Padron e Articulado

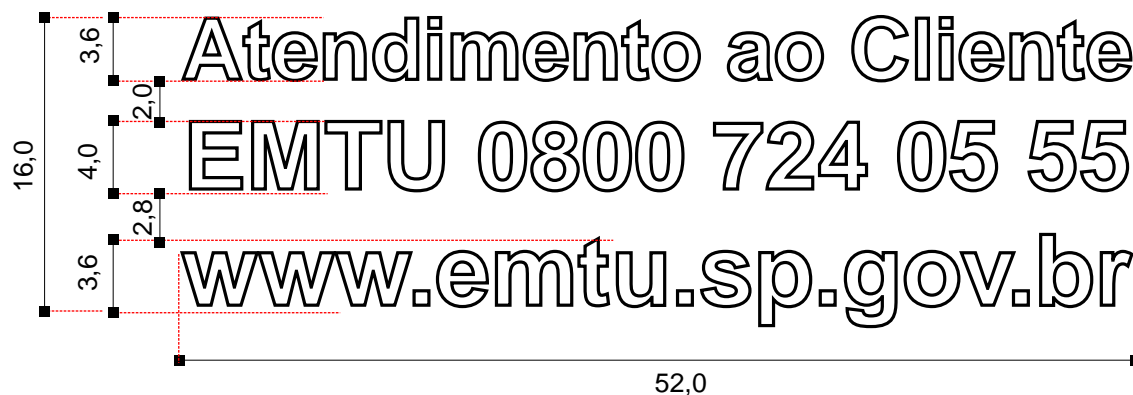

Atendimento EMTU - Microônibus e Ônibus Leve

Texto Atendimento ao Cliente EMTU
Aplicação Traseira
Telefone e Site da EMTU
Fonte Helvética Bold
Cor Branco
Pintura ou Vinil Adesivo

Notas:

1. Não deverão existir fios de contorno ou arremate separando as cores.
2. As medidas apresentadas estão em centímetros.

11. Disque-Denúncia Traseiro

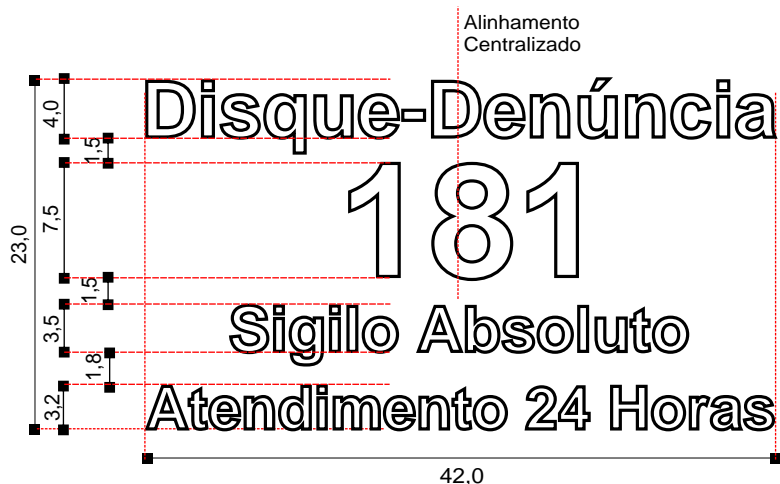

Disque - Denúncia - Opção 1 - Ônibus Convencional, Padron e Articulado



Disque - Denúncia - Opção 1 - Microônibus e Ônibus Leve

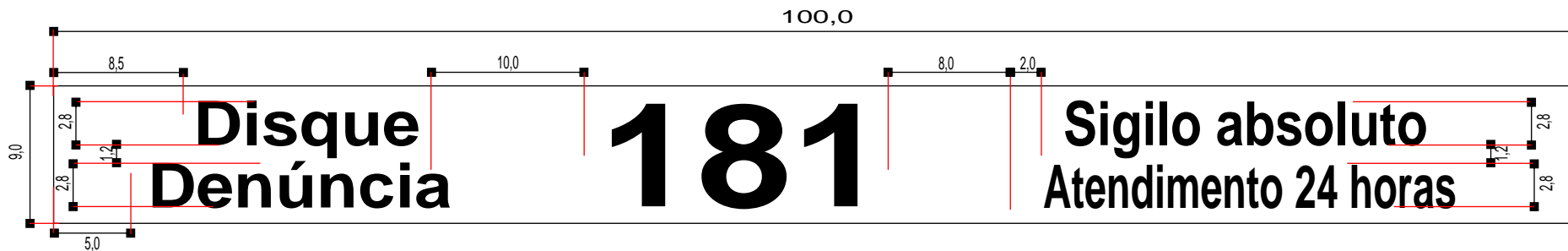

Disque - Denúncia - Opção 2

Disque - Denúncia - Opção 1
 Aplicação Traseira
 Fonte Helvética Bold
 Cor Branco
 Pintura ou Vinil Adesivo

Disque - Denúncia - Opção 2
 Aplicação Traseira
 Fonte Helvética Bold
 Cor Preto
 Faixa Adesiva
 Cor Branco
 Adesivada sobre o vidro traseiro
 ou abaixo dele, na lataria.

Todos os veículos devem conter o telefone do Disque - Denúncia na parte traseira, sendo de escolha da Operadora a opção 1 ou 2.

Notas:

1. Não deverão existir fios de contorno ou arremate separando as cores.
2. As medidas apresentadas estão em centímetros.
3. A faixa do Disque-Denúncia deverá ser adaptada à traseira do veículo.

12. Painel de Destino - Caixa de Letreiro

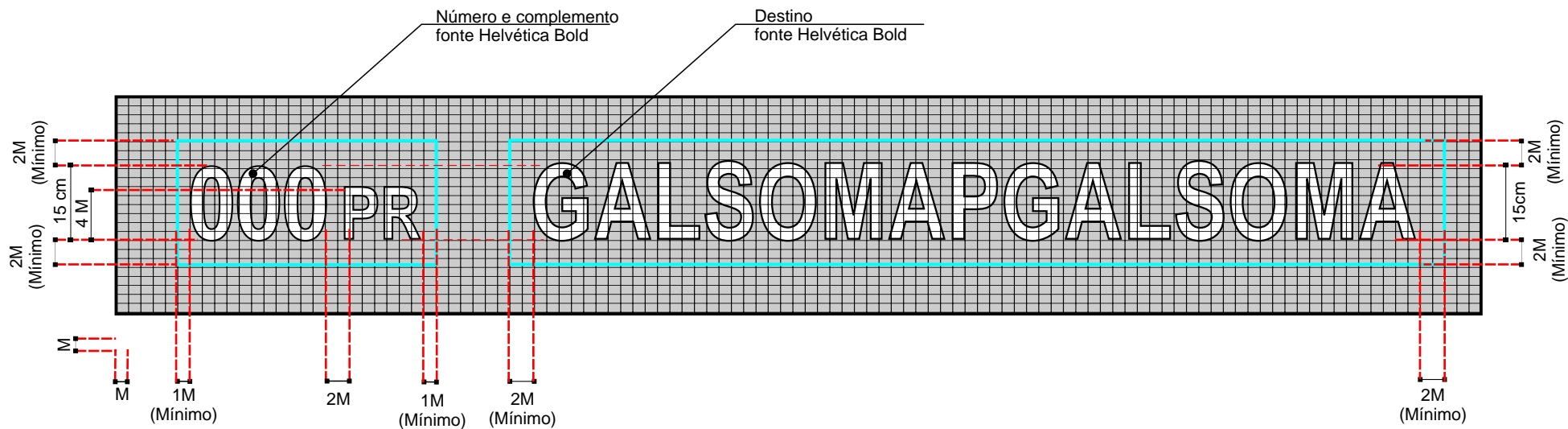

Malha Contrutiva

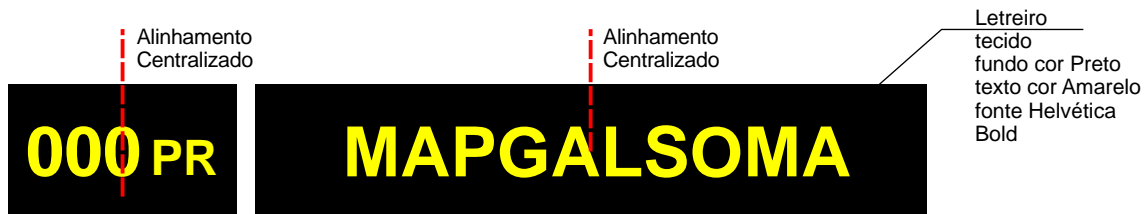

É preferível a utilização de letreiros eletrônicos, cuja malha construtiva fica a cargo do operador. Neste caso, os caracteres deverão estar nas cores amarelo âmbar ou branca.

Notas:

1. As informações deverão identificar corretamente o número e o destino da linha operada pelo veículo. As informações deverão ser perfeitamente visíveis, mesmo sob a incidência de luz natural ou artificial, evitando-se, inclusive o estreitamento dos caracteres.
2. Os caracteres deverão ter, no mínimo, 15 cm de altura.
3. Não deverão existir fios de contorno ou arremate separando as cores.
4. As medidas apresentadas estão em centímetros.
5. As dimensões deverão ser adequadas às características físicas de cada veículo.

13. Placa de Tarifa e Itinerário Frontal

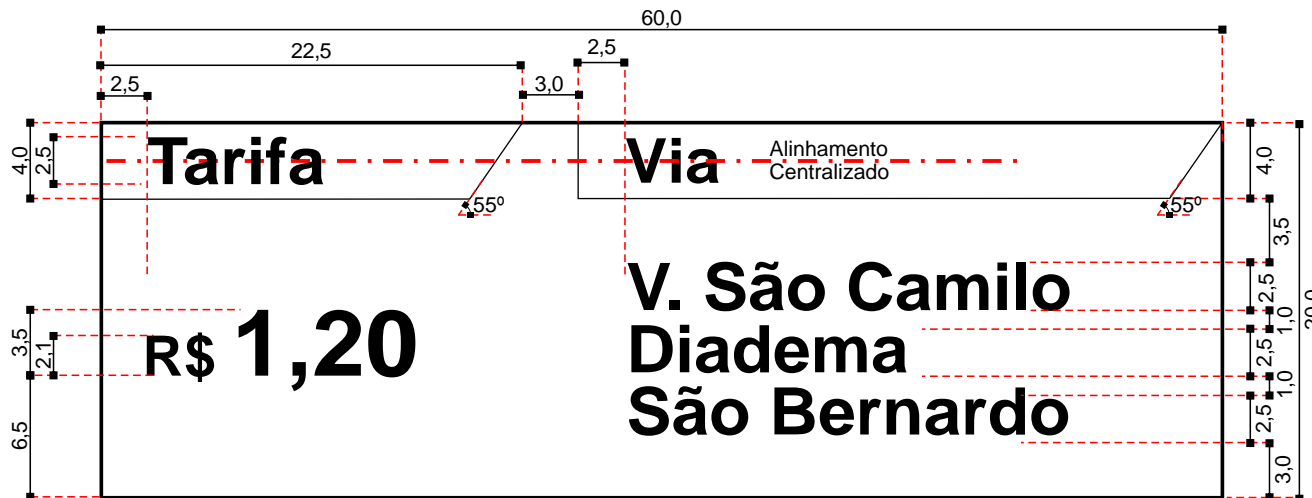

Diagramação

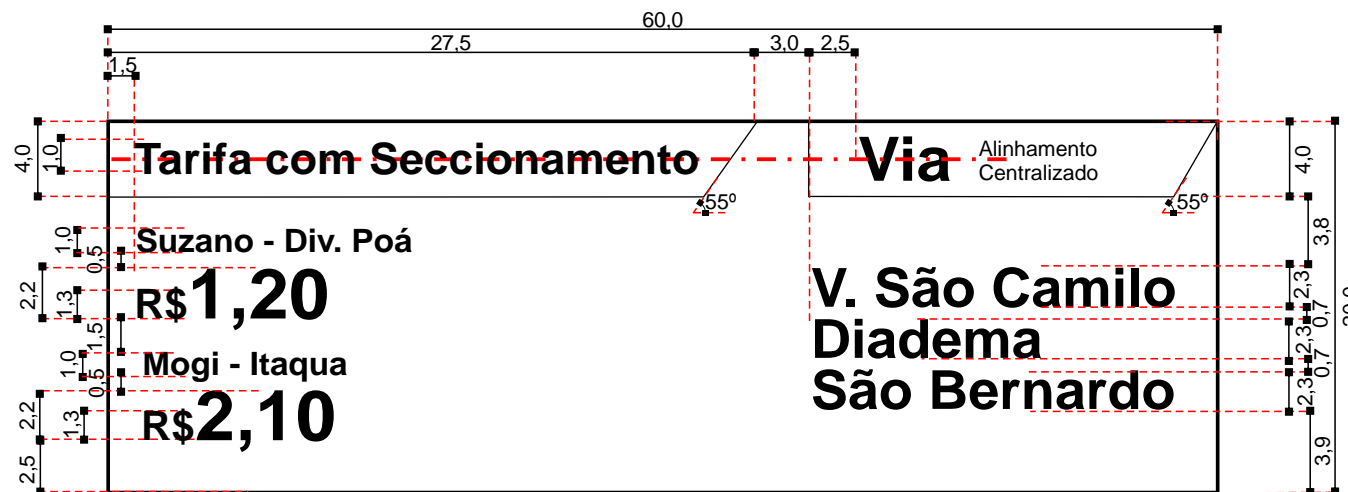

Diagramação

Tarifa	Via
R\$ 1,20	Diadema Piraporinha São Bernardo

Sistema Regular - Comum e Seletivo
Tarifa Única

Placa chapa metálica galvanizada # 18
pintura automotiva fundo cor Vermelho
faixas "Tarifa" e "Via" cor Azul
texto impressão serigráfica ou vinil adesivo
fonte Helvética Bold
cor Branco

Tarifa com Seccionamento	Via
Suzano - Div. Poá R\$ 1,20 Mogi - Itaqua R\$ 2,10	V. São Camilo Diadema São Bernardo

Sistema Regular - Comum e Seletivo
Tarifa Seccionada

Notas:

1. Não deverão existir fios de contorno ou arremate separando as cores.
2. As medidas apresentadas estão em centímetros.

Para trechos com mais de dois seccionamentos, deve ser colocado, na primeira linha, o percurso integral com sua devida tarifa e, na segunda linha, o trecho seccionado de maior valor.

15. Placa de Itinerário Traseira

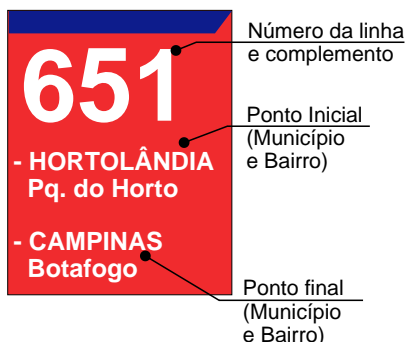

Placa chapa metálica galvanizada #18 pintura automotiva fundo cor Vermelho faixa cor Azul textos refletivos fonte Helvética Bold impressão serigráfica ou vinil adesivo cor Branco idêntica na ida e volta

Placa de Itinerário Traseira

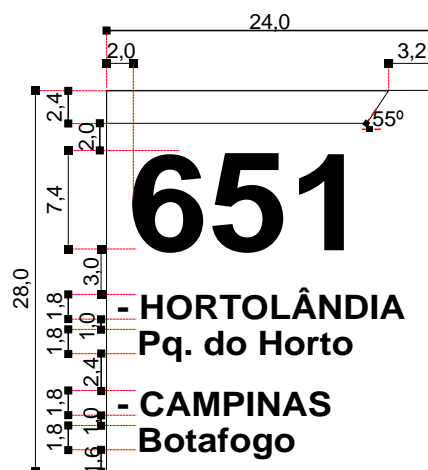

Diagramação - Microônibus e Ônibus Leve
Placa 1 - Origem e Destino

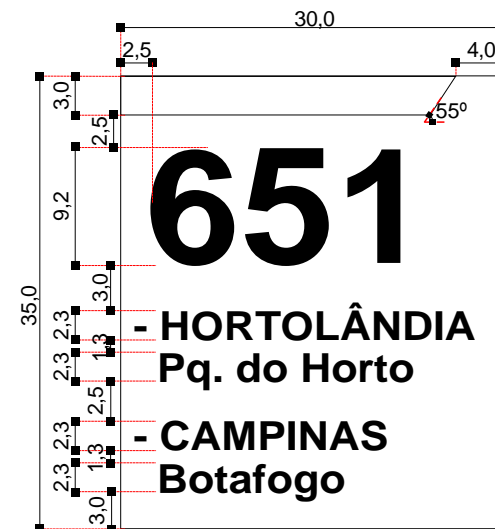

Diagramação - Ônibus Convencional, Padron e Articulado
Placa 1 - Origem e Destino



Localização

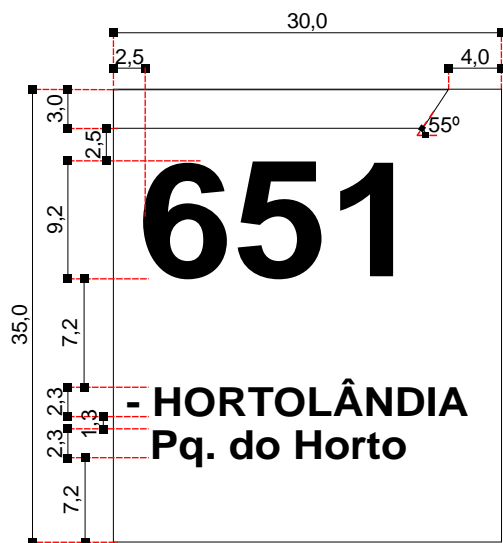

Diagramação - Ônibus Convencional, Padron e Articulado
Placa 2 - Destino 1

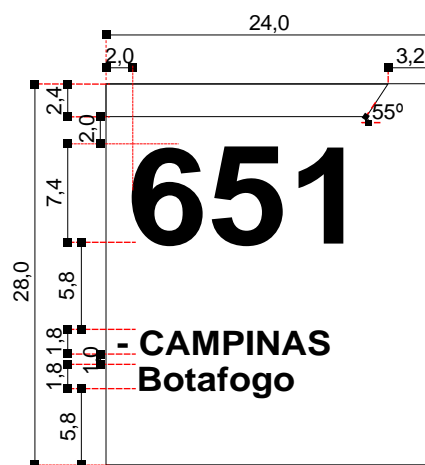

Diagramação - Microônibus e Ônibus Leve
Placa 2 - Destino 2

É preferível a utilização de letreiros eletrônicos, cuja malha construtiva fica a cargo do operador. Neste caso, os caracteres deverão estar nas cores amarelo âmbar ou branca.

Notas:

1. Nos casos em que um mesmo ponto servir para embarque do destino final ou inicial de uma mesma linha, deverá ser utilizado o modelo de placa 2.
2. Posicionamento apenas indicativo, devendo se adequar às características físicas de cada veículo.
3. Não deverão existir fios de contorno ou arremate separando as cores.
4. As medidas apresentadas estão em centímetros.

17. Disque-Denúncia Interno - Opção 1

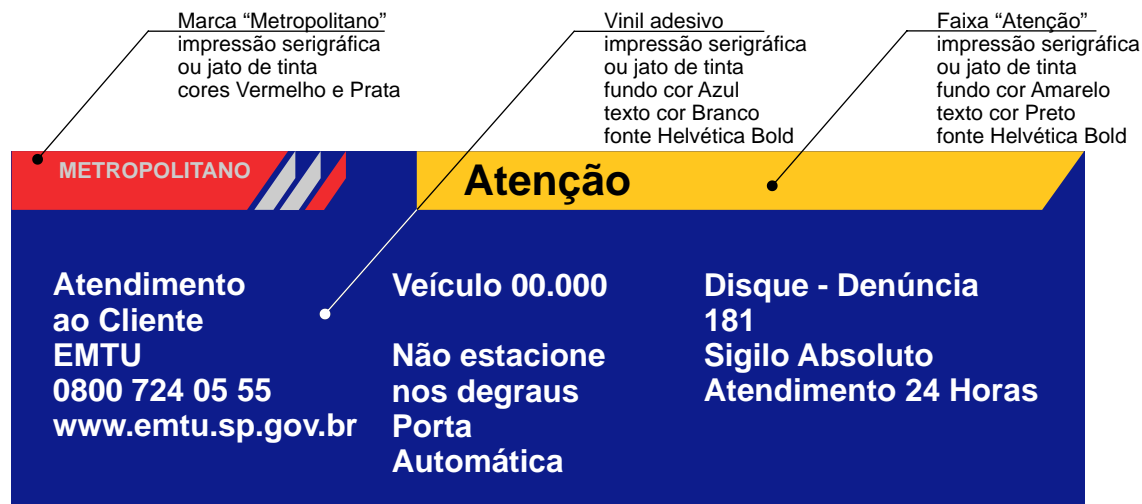

Tampa da Caixa das Portas - Disque - Denúncia - Opção 1

Todos os veículos devem conter o telefone do Disque - Denúncia em seu interior. Fica a cargo da Operadora definir a opção 1 - na tampa de caixa das portas ou opção 2 - no suporte atrás do condutor.

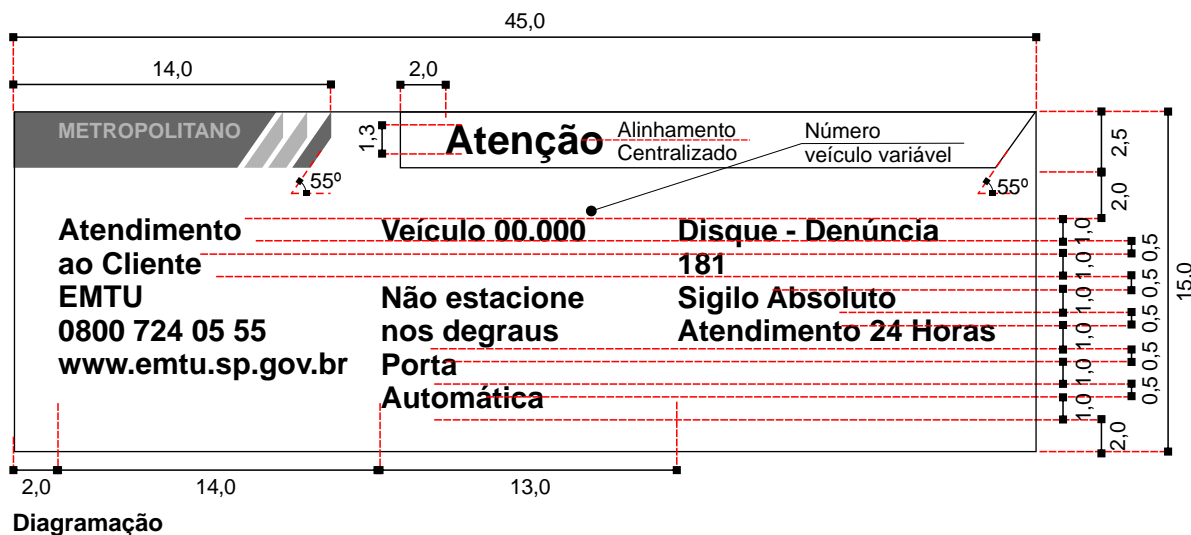

Notas:

1. Não deverão existir fios de contorno ou arremate separando as cores.
2. As medidas apresentadas estão em centímetros.

19. Placas de Tarifas Internas

Devido às seções e integrações que ocorrem em algumas linhas, são previstas diversas placas internas de tarifa. Deve ser escolhido o tamanho que melhor atende a comunicação.

Os textos a serem escritos ficam a cargo da operadora e, também, devem atender a comunicação da melhor maneira possível.

Estas placas devem ficar atrás do posto do cobrador, no Serviço Comum, e no painel ao lado esquerdo da porta, no Serviço Seletivo.

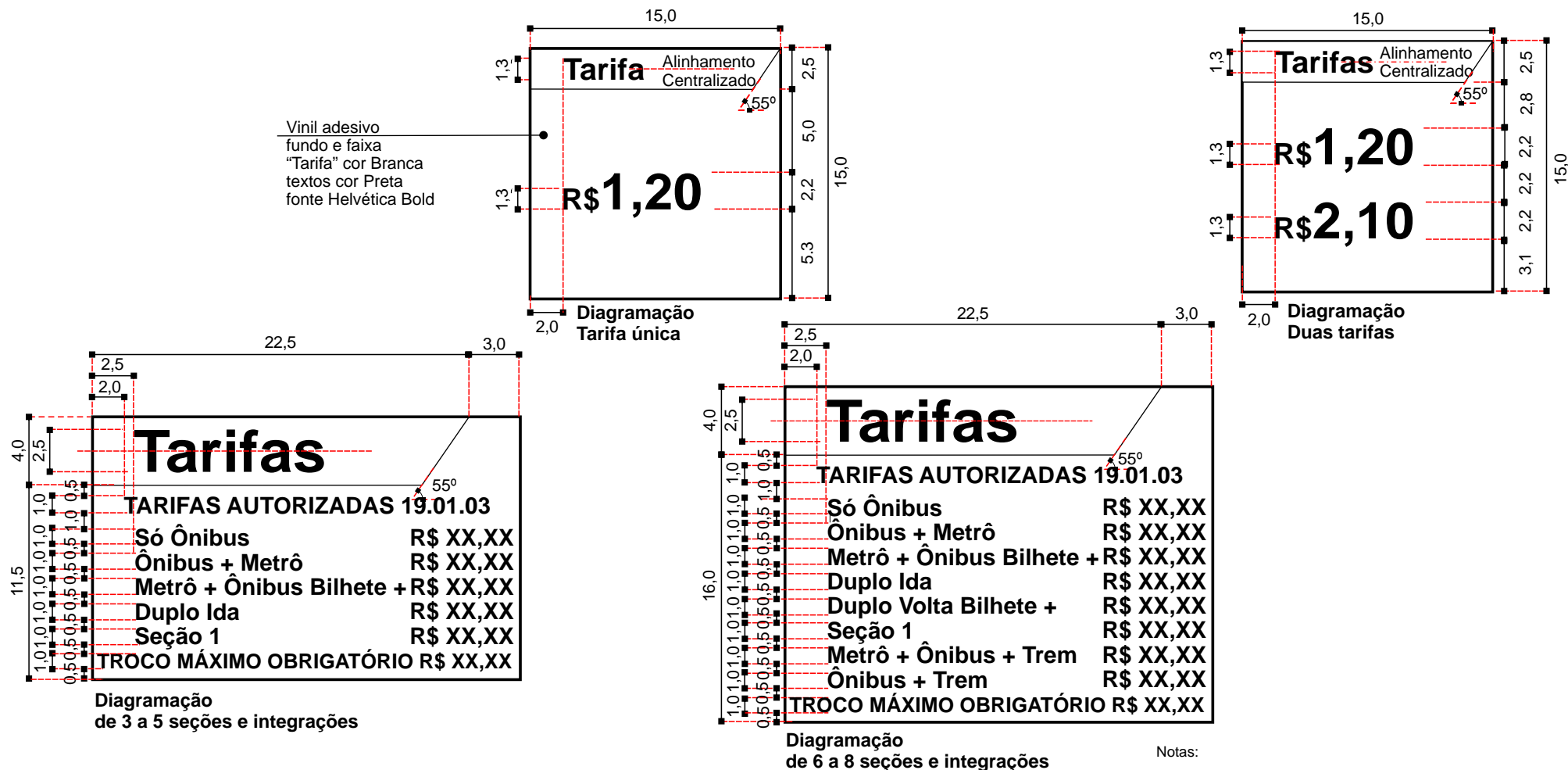

Vinil adesivo
fundo e faixa
"Tarifa" cor Branca
textos cor Preta
fonte Helvética Bold

Notas:

1. Não deverão existir fios de contorno ou arremate separando as cores.
2. As medidas apresentadas estão em centímetros.

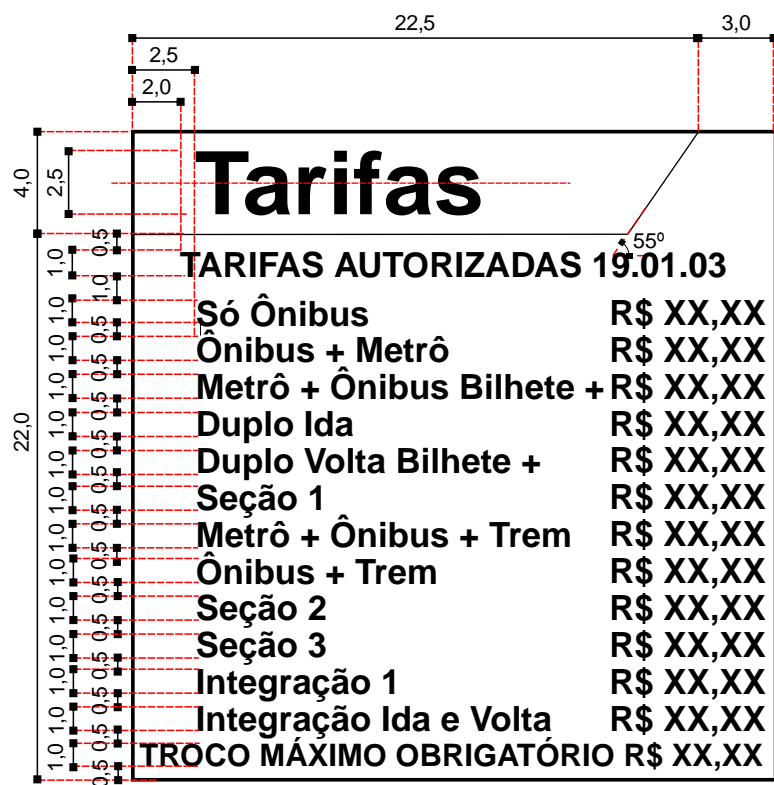

Diagramação de 9 a 12 seções e integrações

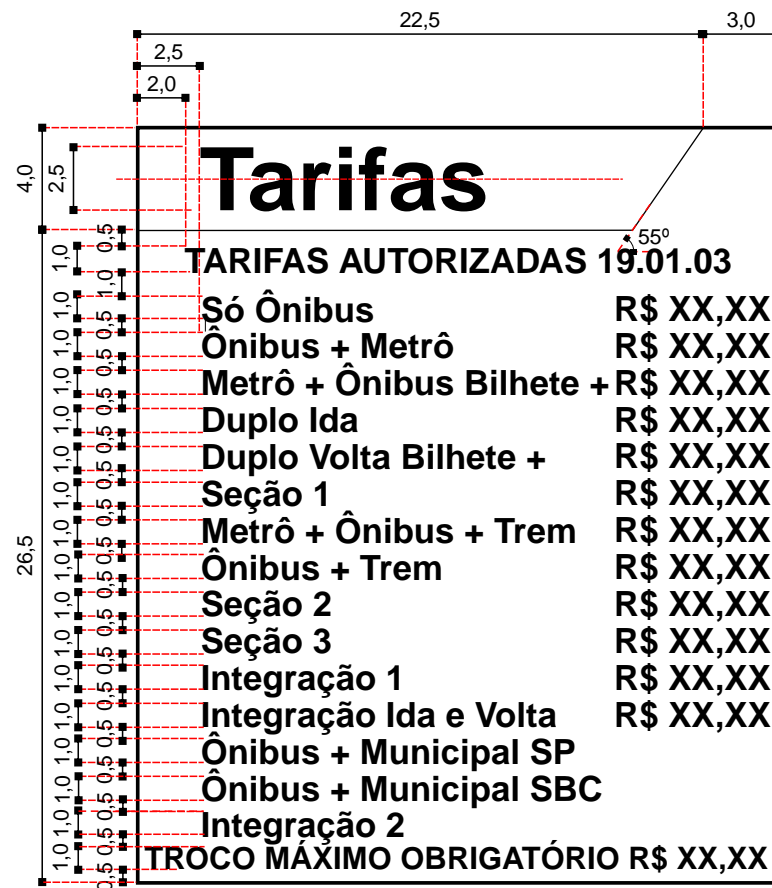

Diagramação de 13 a 15 seções e integrações

Notas:

1. Não deverão existir fios de contorno ou arremate separando as cores.
2. As medidas apresentadas estão em centímetros.

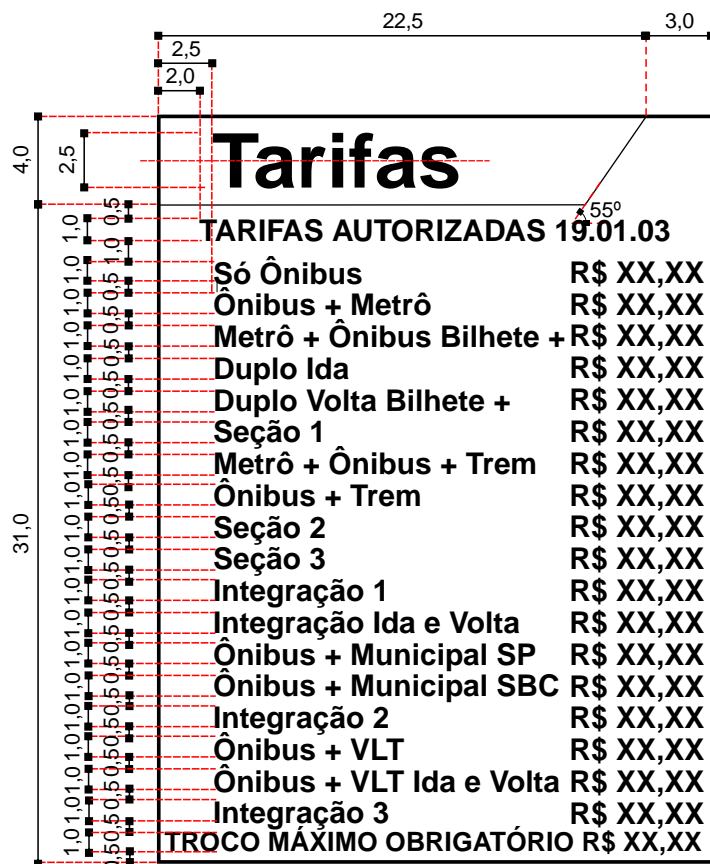

Diagramação de 16 a 18 seções e integrações

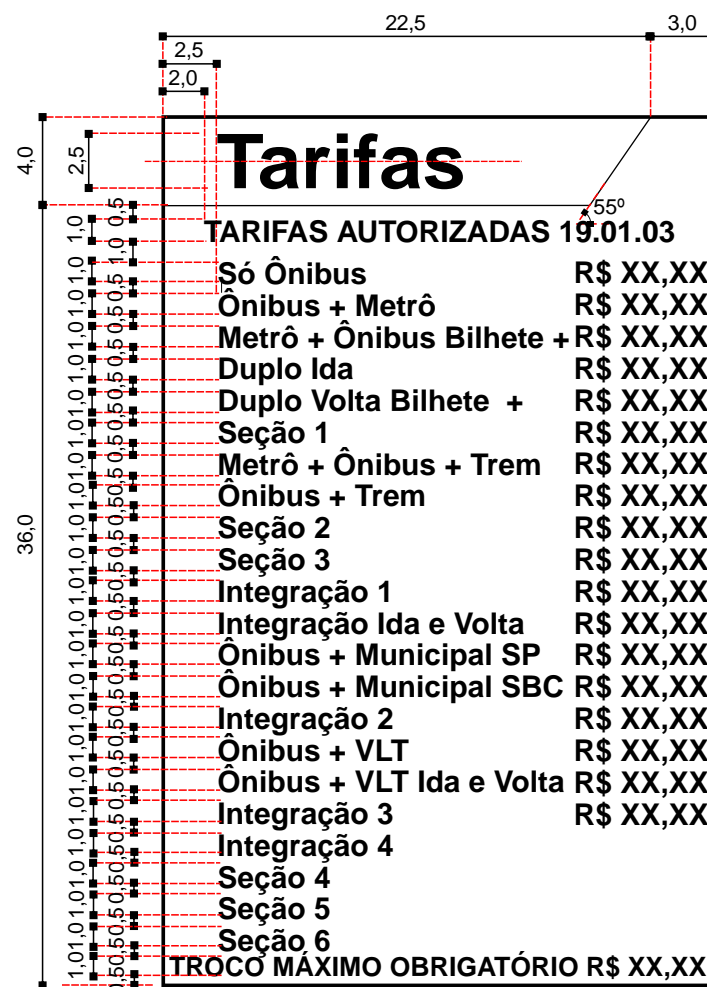

Diagramação de 19 a 22 seções e integrações

Notas:

1. Não deverão existir fios de contorno ou arremate separando as cores.
2. As medidas apresentadas estão em centímetros.

21. Adesivo Lei Antifumo

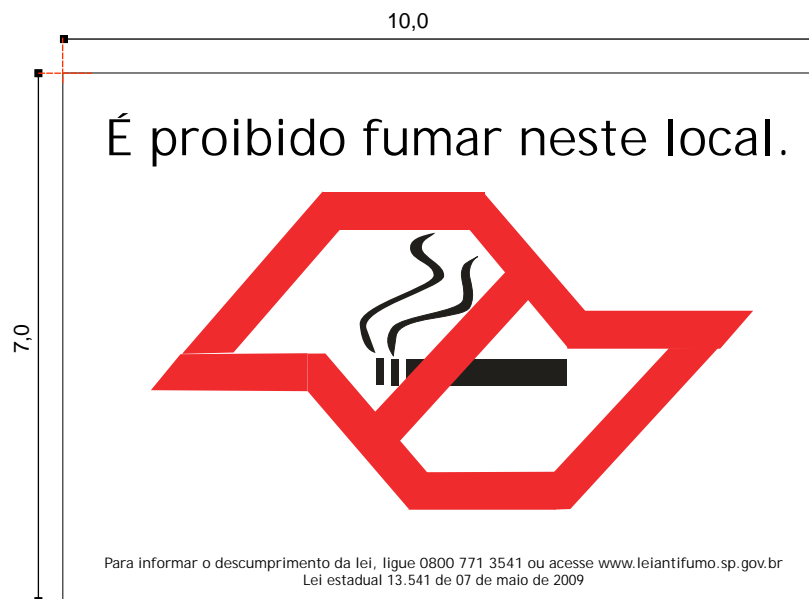

Notas:

1. Deverá ser adesivado conforme a capacidade do veículo: um adesivo (microônibus e veículo leve); dois adesivos (ônibus convencional, padron e articulado).
2. Este modelo é apenas uma referência. O adesivo oficial deverá ser obtido no site http://www.leiantifumo.sp.gov.br/usi/share/documents/adesivo_10x7.pdf

22. Comunicação de Acessibilidade

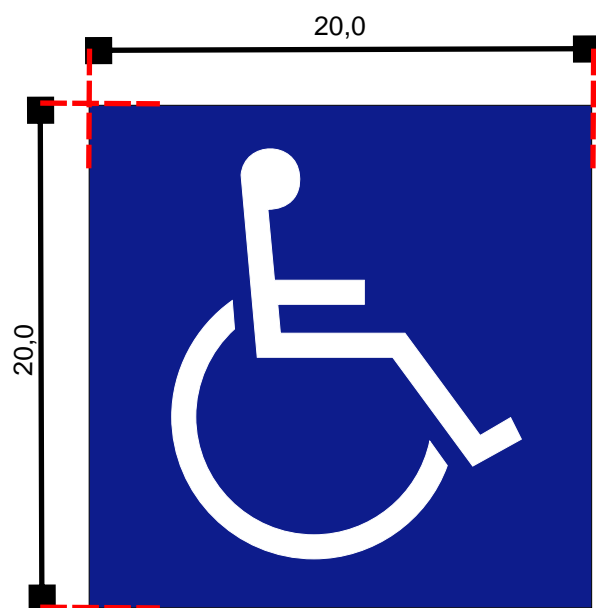

Sem borda
A ser utilizado no pára-brisa do veículo.

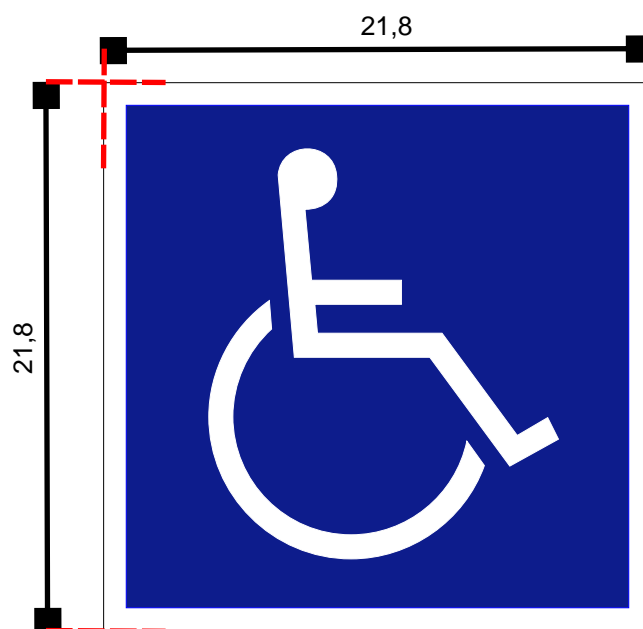

Com borda branca:
A ser utilizado nas laterais e traseira do veículo.

Cor Azul Reflex Blue

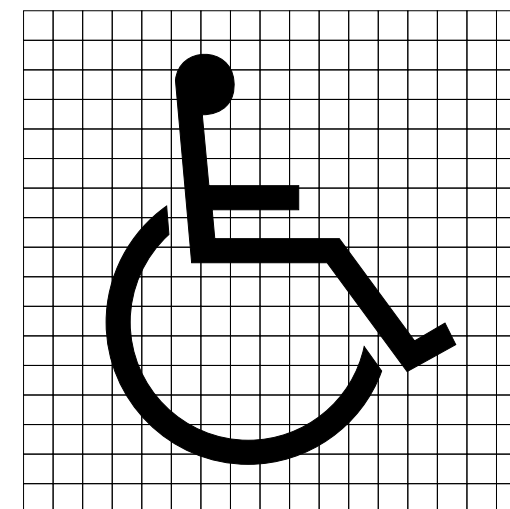

Diagramação

Notas:

1. Não deverão existir fios de contorno ou arremate separando as cores.
2. As medidas apresentadas estão em centímetros.
3. As dimensões também poderão ser 30 x 30 cm.

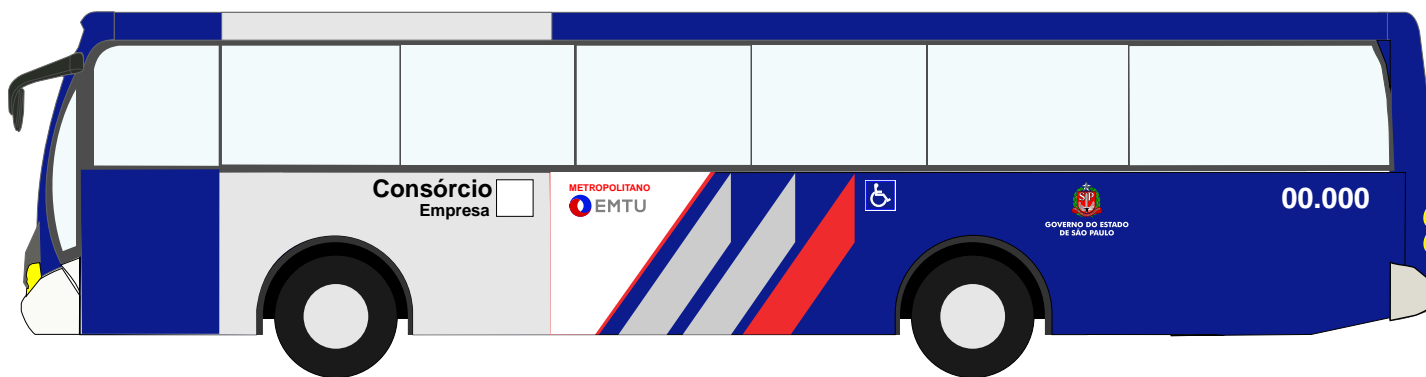
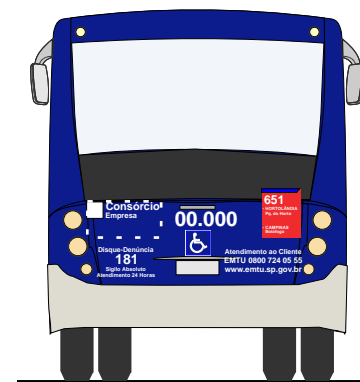
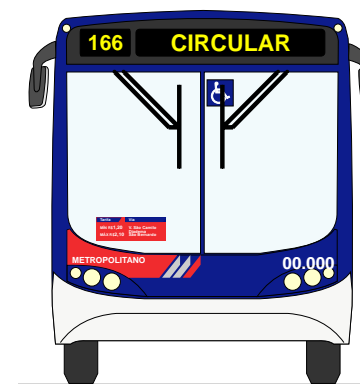
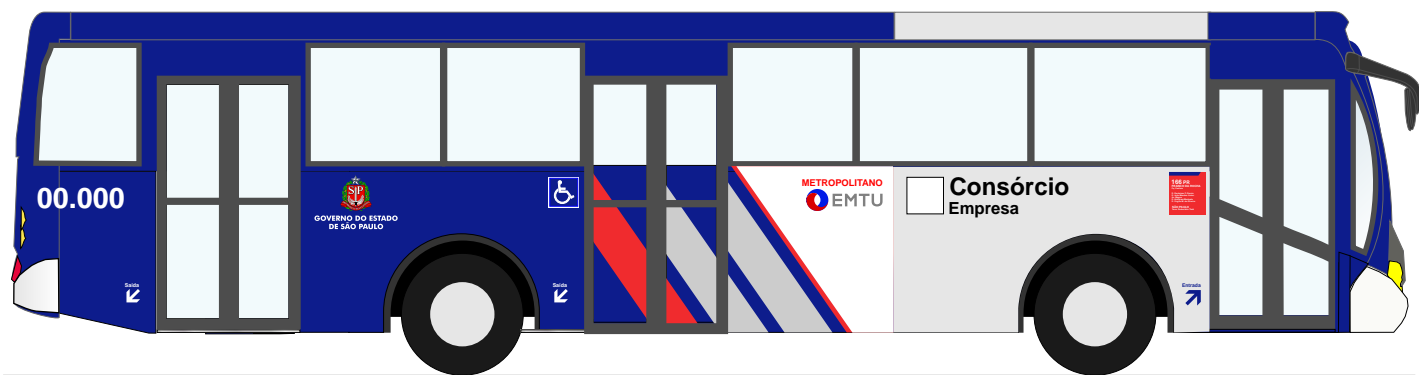

23. Placa de Assentos Reservados



Nota:

1. As medidas apresentadas estão em milímetros

24. Placa de Área Reservada



Notas:

1. Não deverão existir fios de contorno ou arremate separando as cores.
2. As medidas apresentadas estão em milímetros.

25. Dispositivos Refletivos

Conforme a Resolução CONTRAN 316 de 08 de maio de 2009, os dispositivos refletivos deverão ser afixados nas laterais e no pára-choque traseiro do veículo, alternando os segmentos de cores vermelha e branca, dispostos horizontalmente, distribuídos de forma uniforme.

Nas laterais: os dispositivos deverão ser afixados, no sentido horizontal, ao longo das laterais a uma altura não inferior a 500 mm e não superior a 1500 mm do solo, observando as seguintes quantidades mínimas em cada lateral:

- um dispositivo refletivo no balanço dianteiro;
- três dispositivos refletivos distribuídos simetricamente no entre-eixos; e
- dois dispositivos refletivos no balanço traseiro.

NOTA: Quando o espaço disponível na região do balanço traseiro for menor ou igual a 70 cm, será admitido um dispositivo refletivo.

No pára-choque traseiro: dois dispositivos refletivos deverão ser afixados no pára-choque traseiro, um em cada extremidade, dispostos horizontalmente a uma altura não inferior a 500 mm.

Os dispositivos refletivos não poderão ficar sobrepostos ao logotipos, desenhos e frases identificadores do projeto.

26. Sistema Regular - Comum - Ônibus

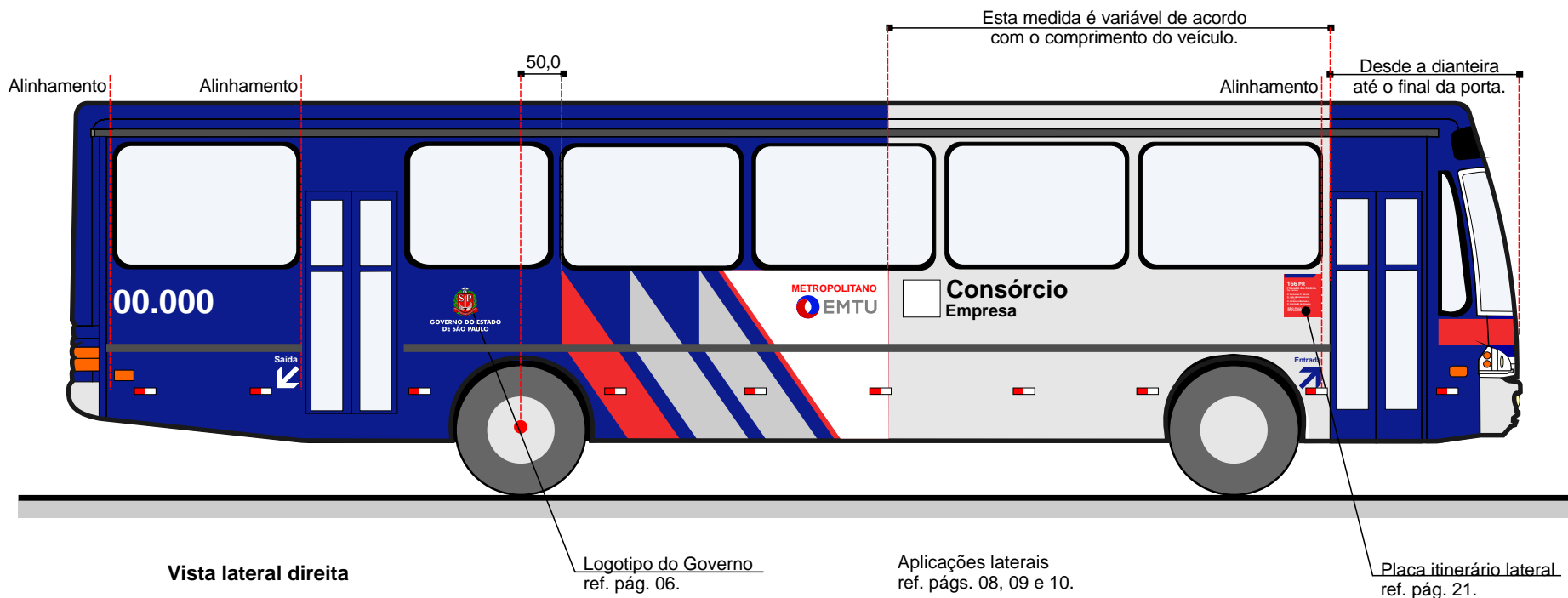

Notas:

1. As dimensões deverão ser adequadas às características físicas de cada veículo.
2. Não deverão existir fios de contorno ou arremate separando as cores.
3. As medidas apresentadas estão em centímetros.
4. As palavras "Consórcio" e "Empresa" são utilizadas como exemplos. Não há necessidade de escrevê-las na pintura dos veículos.

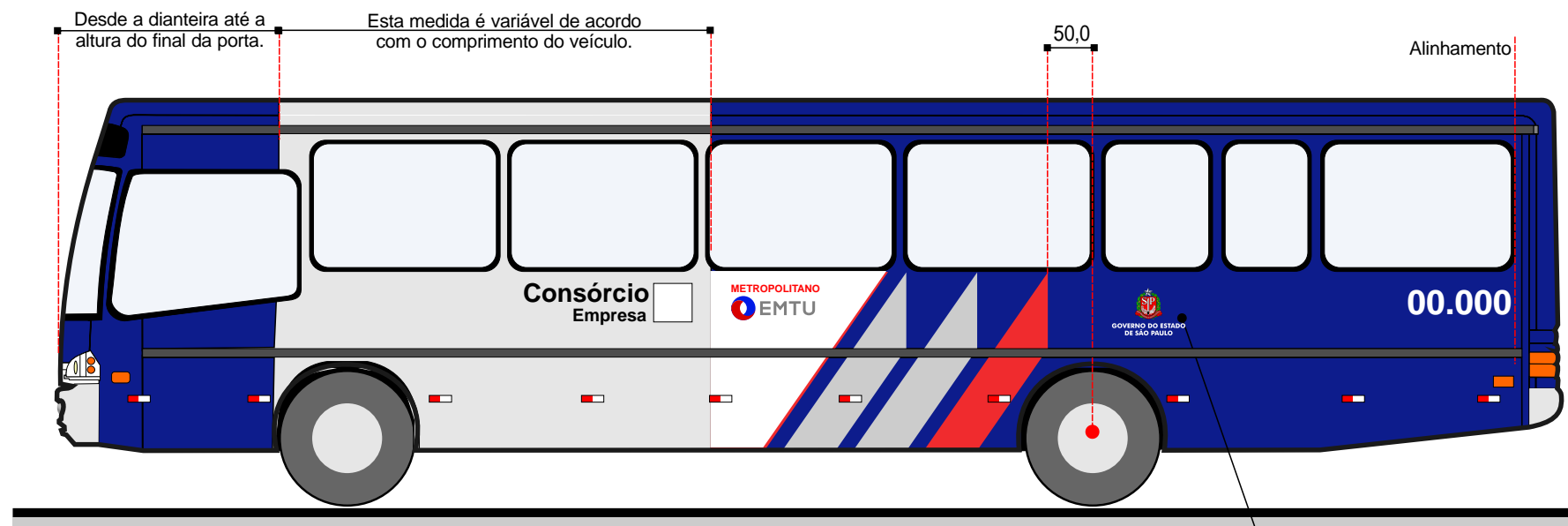

Vista lateral esquerda

Aplicações laterais
ref. págs. 08, 09 e 10.

Logotipo do Governo
ref. pág. 06.

Notas:

1. As dimensões deverão ser adequadas às características físicas de cada veículo.
2. Não deverão existir fios de contorno ou arremate separando as cores.
3. As medidas apresentadas estão em centímetros.
4. As palavras "Consórcio" e "Empresa" são utilizadas como exemplos. Não há necessidade de escrevê-las na pintura dos veículos.

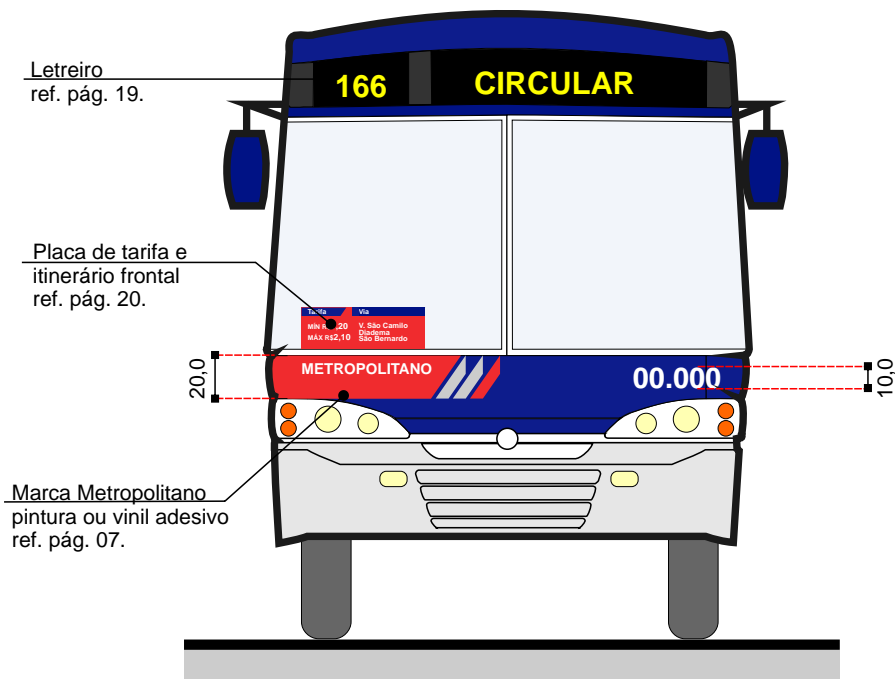

Vista frontal

Notas:

1. As dimensões deverão ser adequadas às características físicas de cada veículo.
2. Não deverão existir fios de contorno ou arremate separando as cores.
3. As medidas apresentadas estão em centímetros.

Área para a empresa operadora
 máximo de 65,0 cm largura
 50,0 cm altura
 Itens obrigatórios:
 Nome do Consórcio
 Nome da empresa
 Telefone do consórcio ou da empresa
 Itens opcionais
 Logotipo 20,0 cm x 20,0 cm
 site, etc.
 Fonte Helvética Bold
 Pintura ou Vinil Adesivo
 Cor Branco

Disque - Denúncia - Opção 1
 ref. pág. 18.

Disque - Denúncia - Opção 2
 ref. pág. 18.

Placa de Itinerário Traseira
 ref. pág. 22.

Atendimento EMTU
 ref. pág. 17.

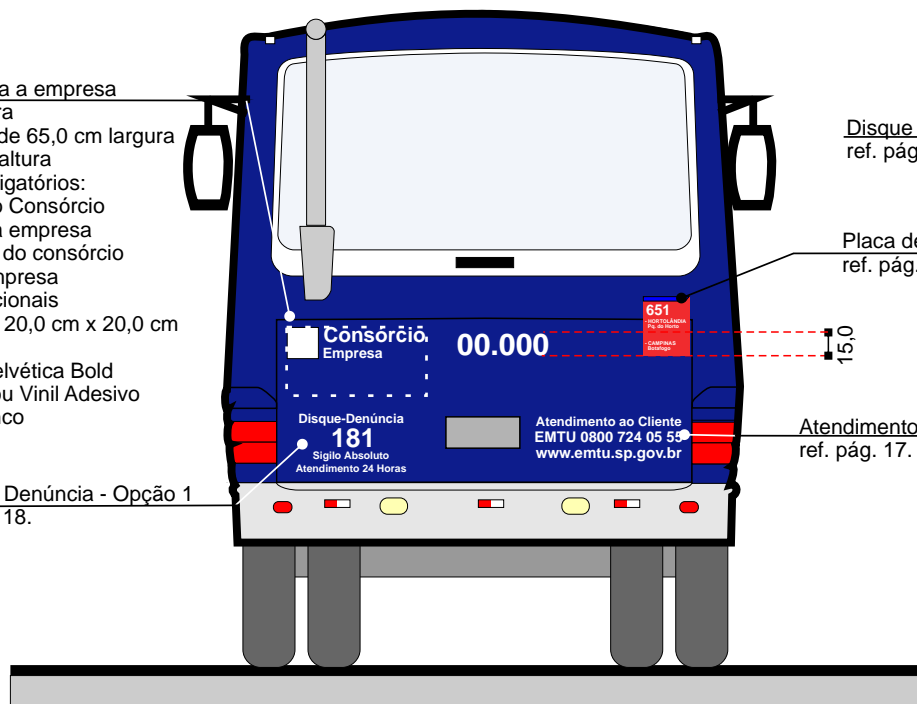

Vista traseira - Opção 1

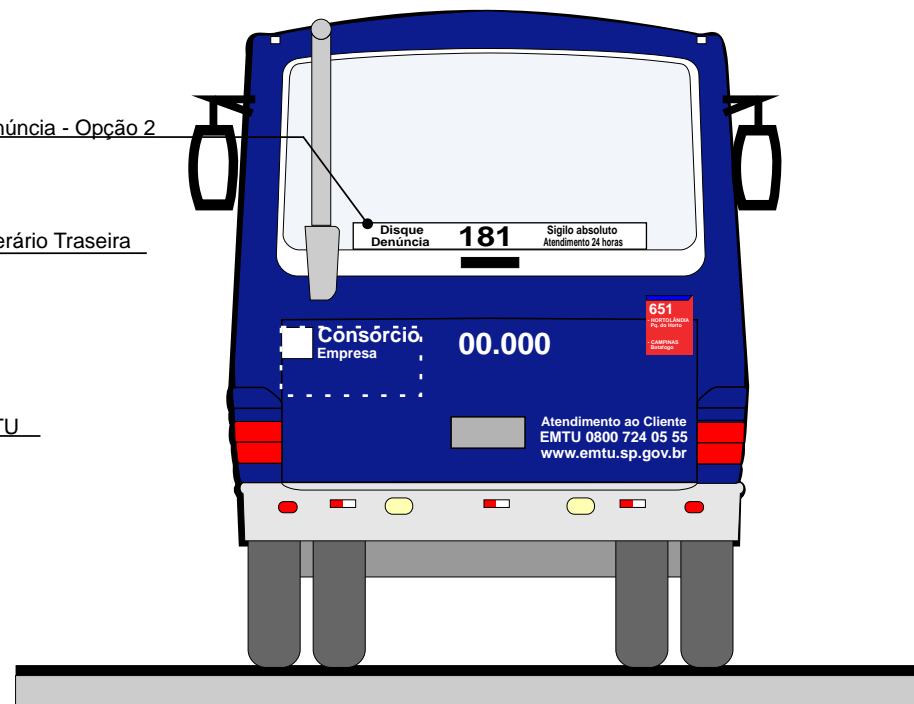

Vista traseira - Opção 2

Notas:

1. As dimensões deverão ser adequadas às características físicas de cada veículo.
2. Não deverão existir fios de contorno ou arremate separando as cores.
3. As medidas apresentadas estão em centímetros.
4. As palavras "Consórcio" e "Empresa" são utilizadas como exemplos. Não há necessidade de escrevê-las na pintura dos veículos.

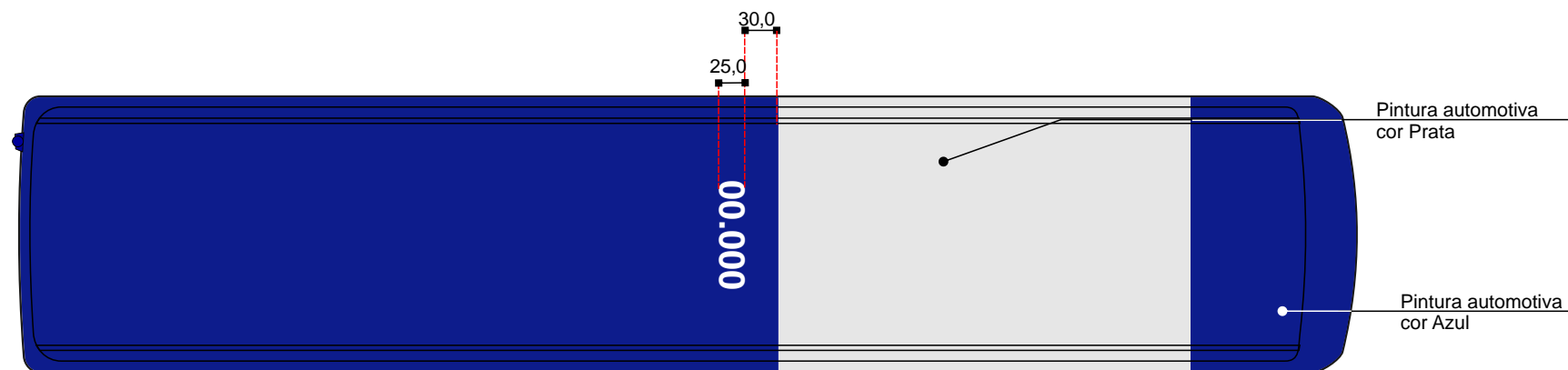

Vista superior

É opcional o uso do prefixo no teto do veículo

Notas:

1. As dimensões deverão ser adequadas às características físicas de cada veículo.
2. Não deverão existir fios de contorno ou arremate separando as cores.
3. As medidas apresentadas estão em centímetros.

27. Sistema Regular - Comum - Microônibus

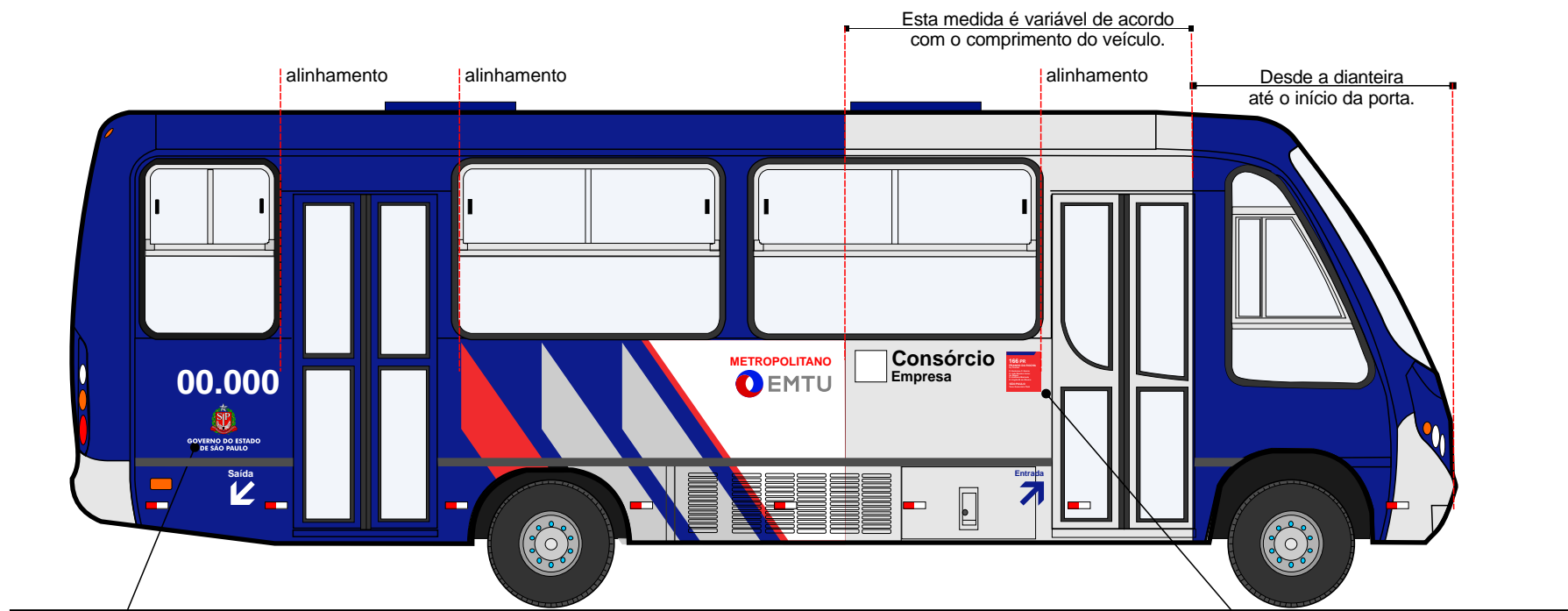

Logotipo do Governo
ref. pág. 06.

Vista lateral direita

Aplicações laterais
ref. págs. 11, 12, e 13.

Placa itinerário lateral
ref. pág. 21

Notas:

1. As dimensões deverão ser adequadas às características físicas de cada veículo.
2. Não deverão existir fios de contorno ou arremate separando as cores.
3. As medidas apresentadas estão em centímetros.
4. As palavras "Consórcio" e "Empresa" são utilizadas como exemplos. Não há necessidade de escrevê-las na pintura dos veículos.

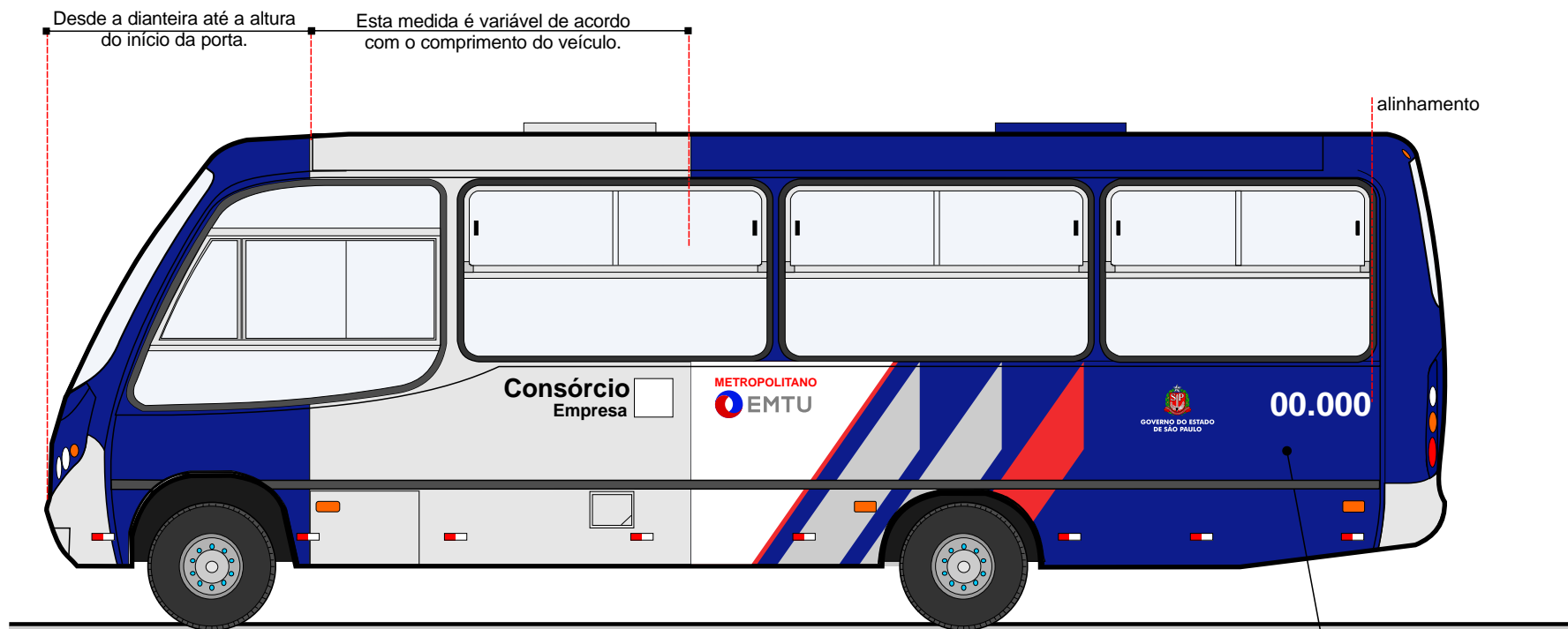

Desde a dianteira até a altura do início da porta.

Esta medida é variável de acordo com o comprimento do veículo.

alinhamento

Vista lateral esquerda

Aplicações laterais
ref. págs. 11, 12, e 13.

Logotipo do Governo
ref. pág. 06.

Notas:

1. As dimensões deverão ser adequadas às características físicas de cada veículo.
2. Não deverão existir fios de contorno ou arremate separando as cores.
3. As medidas apresentadas estão em centímetros.
4. As palavras "Consórcio" e "Empresa" são utilizadas como exemplos. Não há necessidade de escrevê-las na pintura dos veículos.

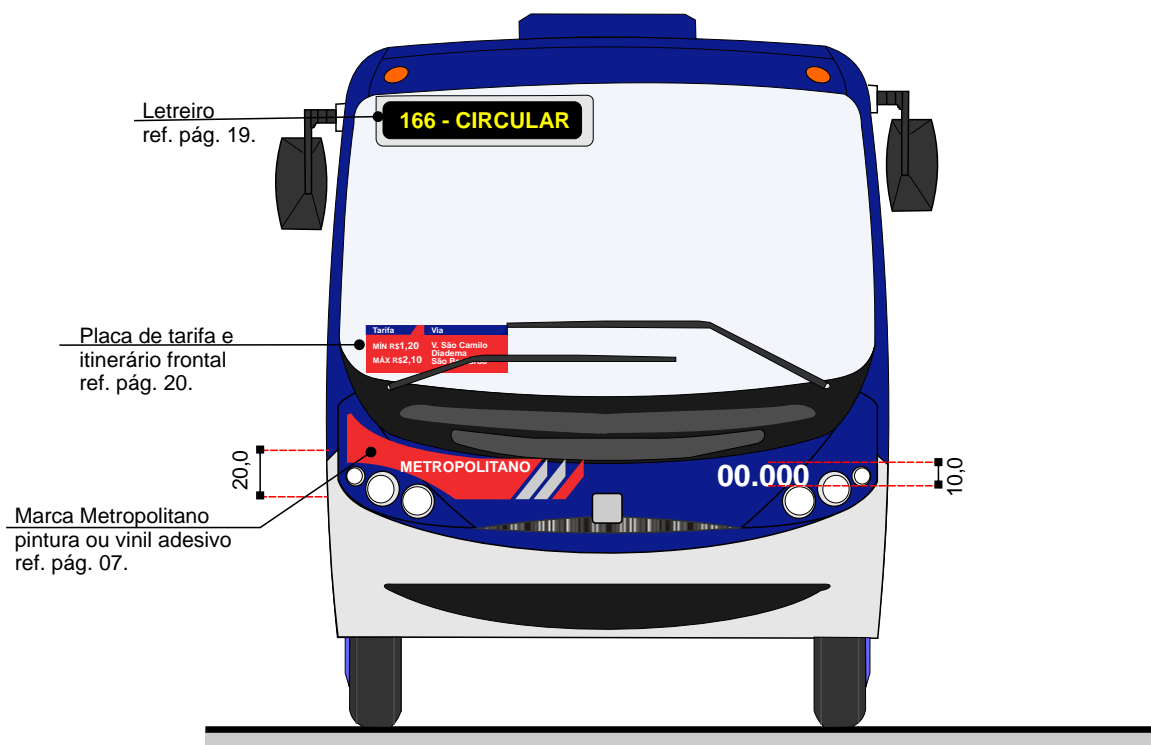

Vista frontal

Notas:

1. As dimensões deverão ser adequadas às características físicas de cada veículo.
2. Não deverão existir fios de contorno ou arremate separando as cores.
3. As medidas apresentadas estão em centímetros.

Área para a empresa operadora
 máximo de 50,0 cm largura
 40,0 cm altura
 Itens obrigatórios:
 Nome do Consórcio
 Nome da Empresa
 Telefone do consórcio ou da empresa
 Itens opcionais
 Logotipo 16,0 cm x 16,0 cm site, etc.
 Fonte Helvética Bold
 Pintura ou Vinil Adesivo
 Cor Branco

Disque - Denúncia - Opção 1
 ref. pág. 18.

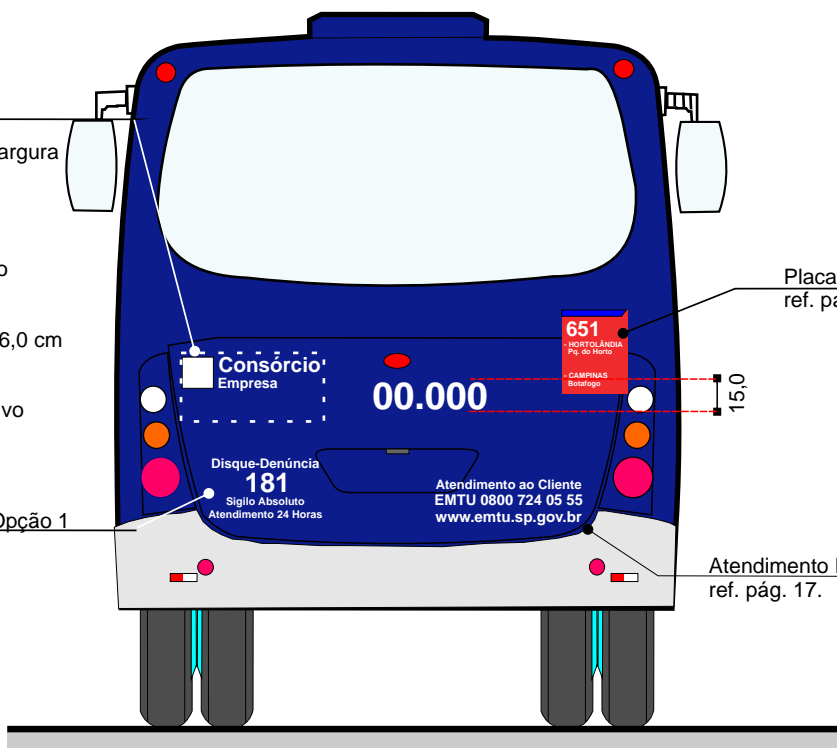

Vista traseira - Opção 1

Disque - Denúncia - Opção 2
 ref. pág. 18.

Placa de Itinerário Traseira
 ref. pág. 22.

Atendimento EMTU
 ref. pág. 17.

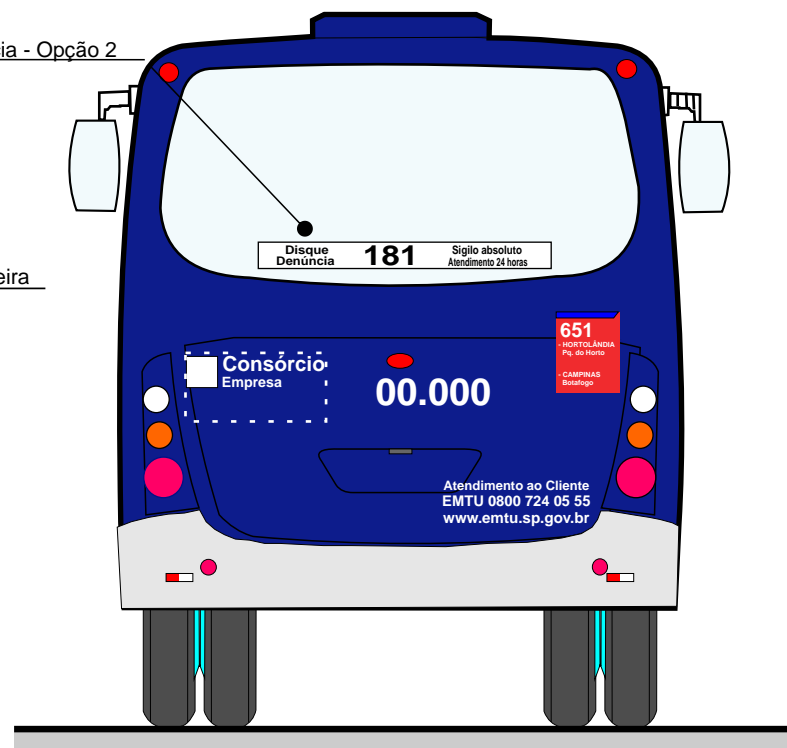

Vista traseira - Opção 2

Notas:

1. As dimensões deverão ser adequadas às características físicas de cada veículo.
2. Não deverão existir fios de contorno ou arremate separando as cores.
3. As medidas apresentadas estão em centímetros.
4. As palavras "Consórcio" e "Empresa" são utilizadas como exemplos. Não há necessidade de escrevê-las na pintura dos veículos.

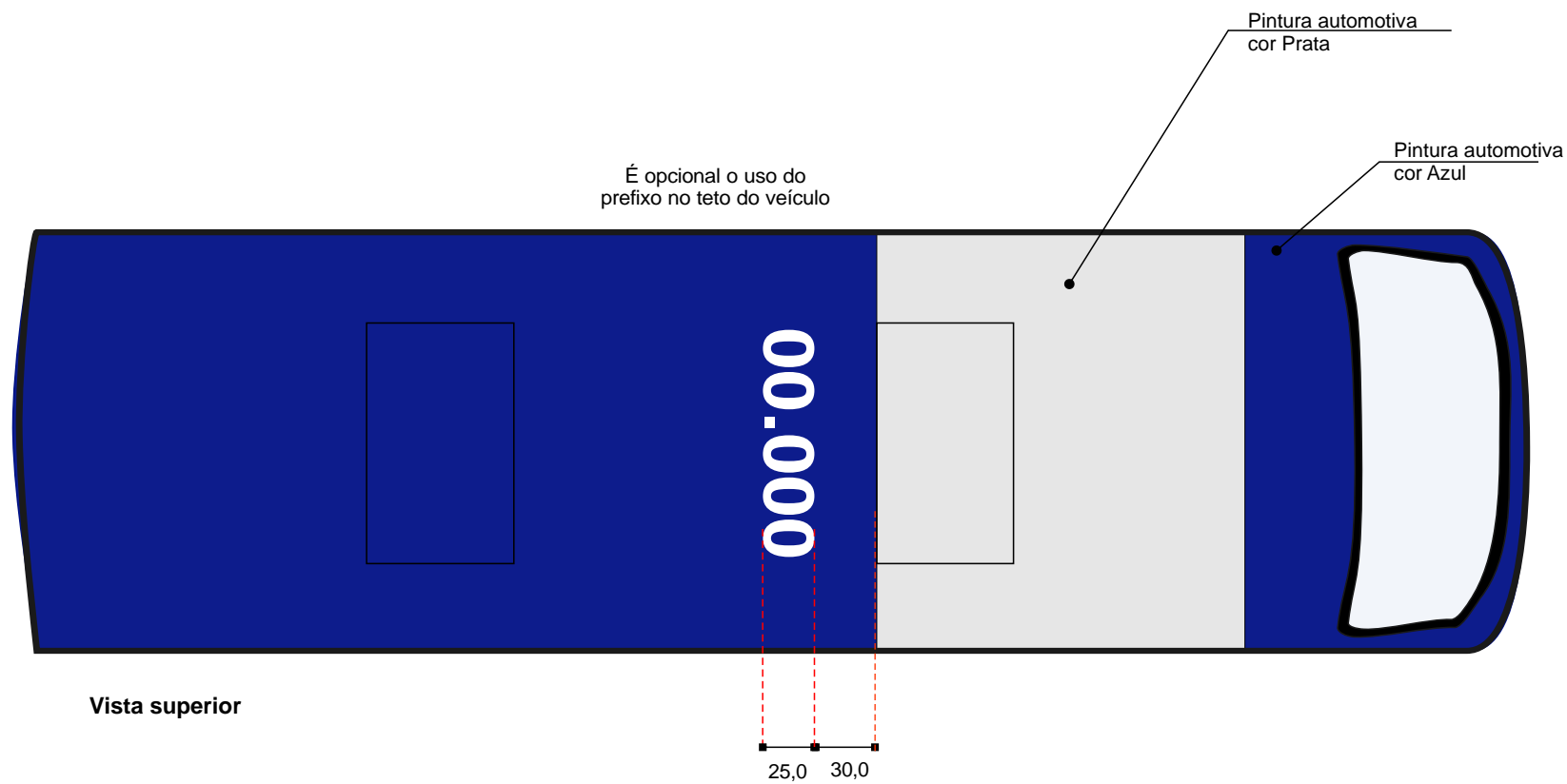

Notas:

1. As dimensões deverão ser adequadas às características físicas de cada veículo.
2. Não deverão existir fios de contorno ou arremate separando as cores.
3. As medidas apresentadas estão em centímetros.

28. Sistema Regular - Comum - Ônibus com três portas

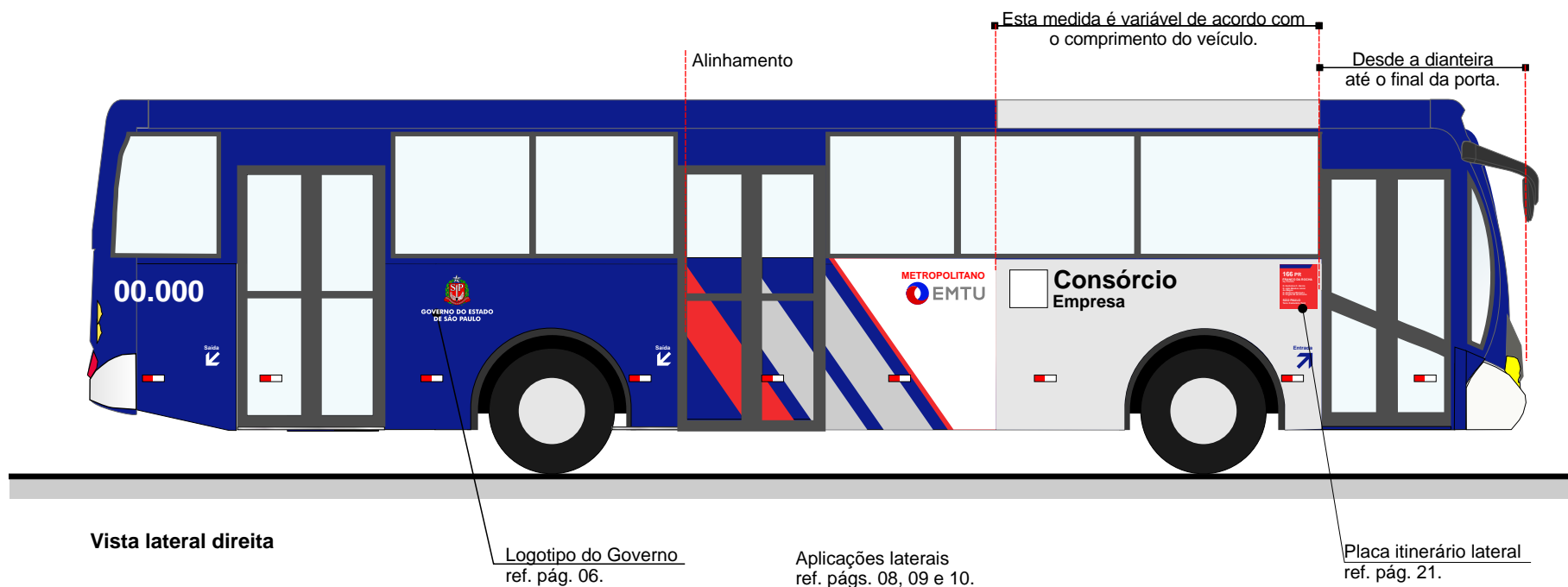

Notas:

1. As dimensões deverão ser adequadas às características físicas de cada veículo.
2. Não deverão existir fios de contorno ou arremate separando as cores.
3. As medidas apresentadas estão em centímetros.
4. As palavras "Consórcio" e "Empresa" são utilizadas como exemplos. Não há necessidade de escrevê-las na pintura dos veículos.

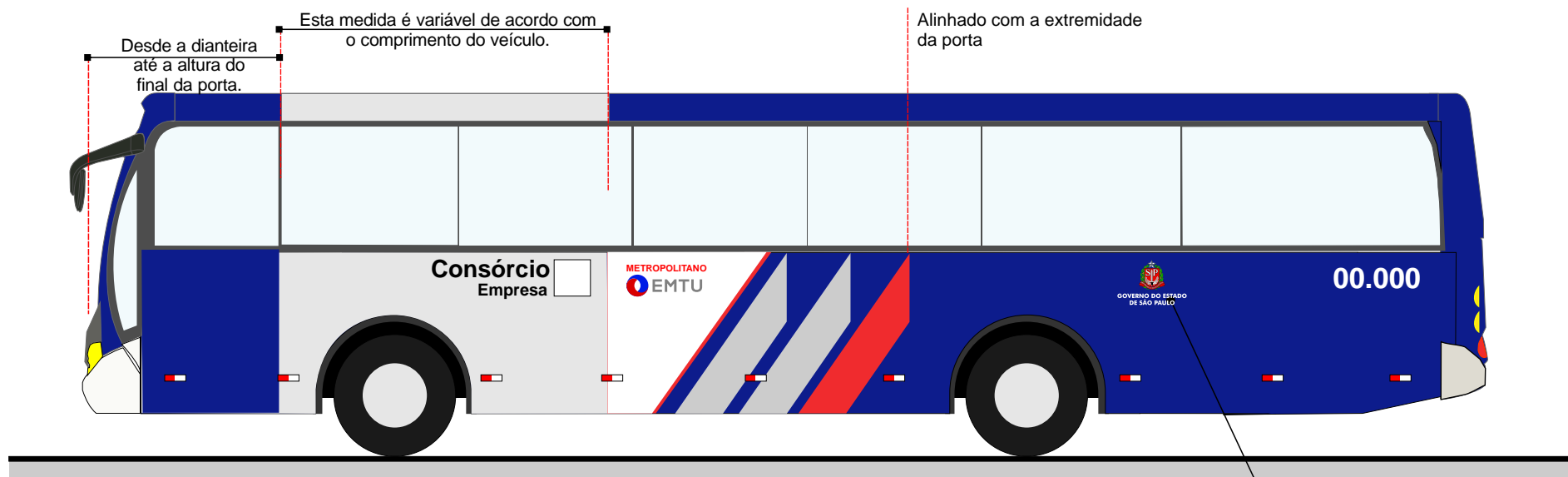

Vista lateral esquerda

Aplicações laterais
ref. págs. 08, 09 e 10.

Logotipo do Governo
ref. pág. 06.

Notas:

1. As dimensões deverão ser adequadas às características físicas de cada veículo.
2. Não deverão existir fios de contorno ou arremate separando as cores.
3. As medidas apresentadas estão em centímetros.
4. As palavras "Consórcio" e "Empresa" são utilizadas como exemplos. Não há necessidade de escrevê-las na pintura dos veículos.

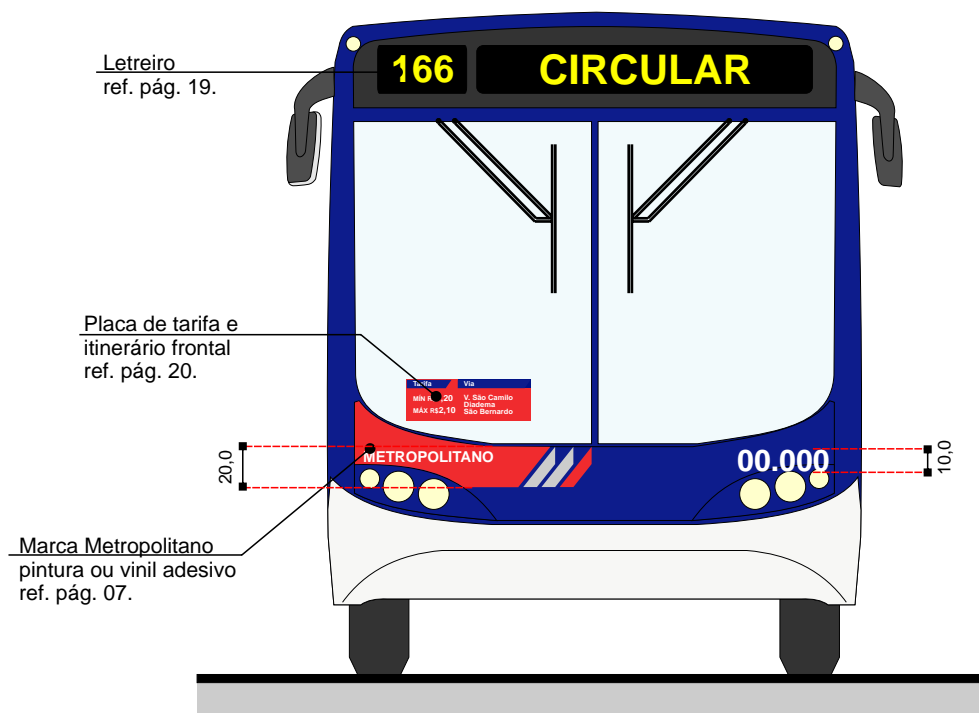

Vista frontal

Notas:

1. As dimensões deverão ser adequadas às características físicas de cada veículo.
2. Não deverão existir fios de contorno ou arremate separando as cores.
3. As medidas apresentadas estão em centímetros.

Área para a empresa operadora
 máximo de 65,0 cm largura
 50,0 cm altura
 Itens obrigatórios:
 Nome do Consórcio
 Nome da Empresa
 Telefone do consórcio ou da empresa
 Itens opcionais
 Logotipo 20,0 cm x 20,0 cm site, etc.
 Fonte Helvética Bold
 Pintura ou Vinil Adesivo
 Cor Branco

Disque - Denúncia - Opção 1
 ref. pág. 18.

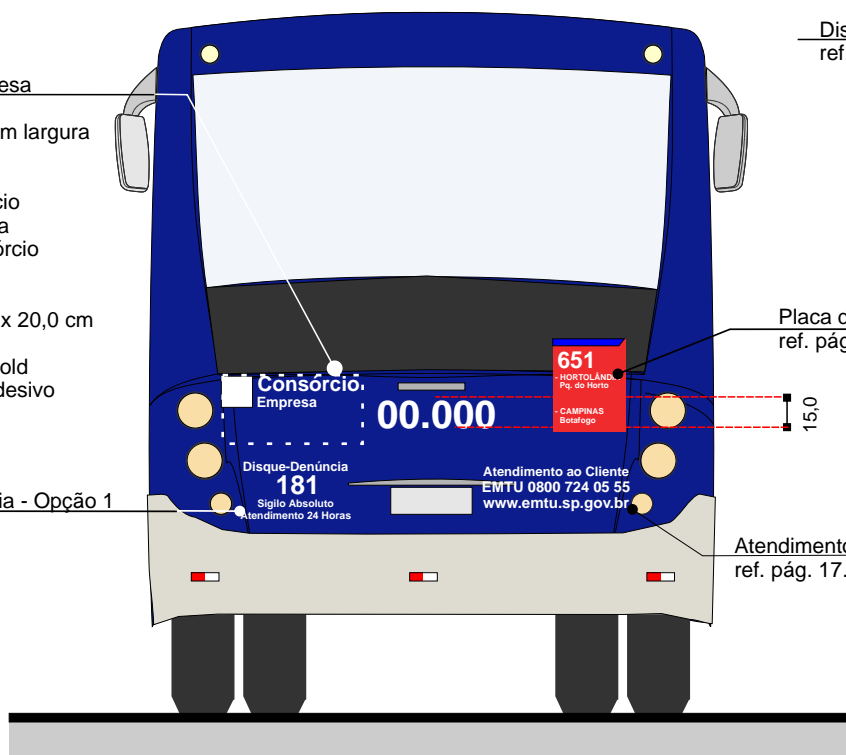

Vista traseira - Opção 1

Disque - Denúncia - Opção 2
 ref. pág. 18.

Placa de Itinerário Traseira
 ref. pág. 22.

Atendimento EMTU
 ref. pág. 17.

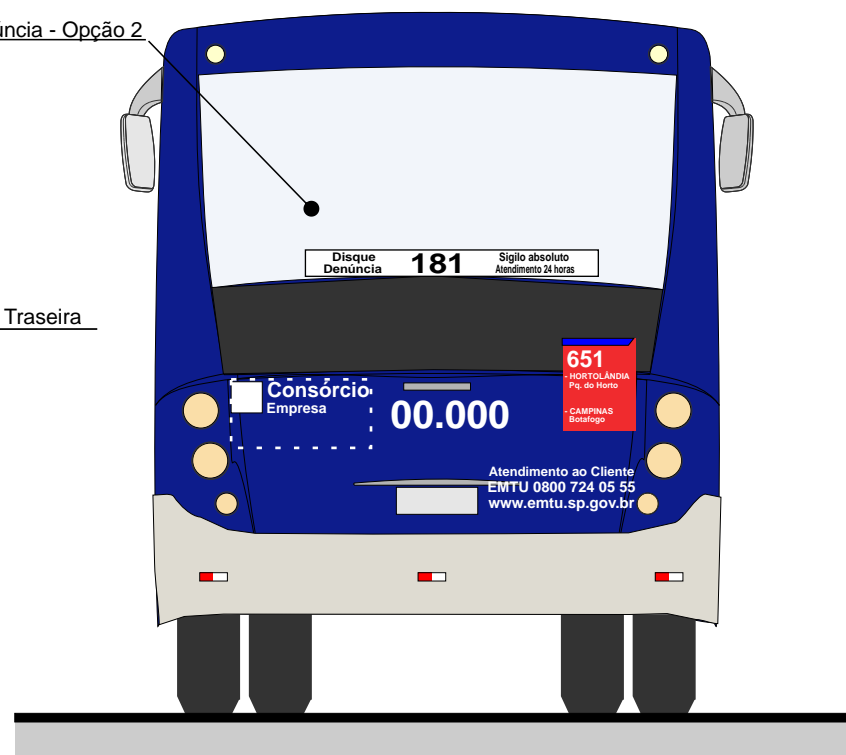

Vista traseira - Opção 2

Notas:

1. As dimensões deverão ser adequadas às características físicas de cada veículo.
2. Não deverão existir fios de contorno ou arremate separando as cores.
3. As medidas apresentadas estão em centímetros.
4. As palavras "Consórcio" e "Empresa" são utilizadas como exemplos. Não há necessidade de escrevê-las na pintura dos veículos.

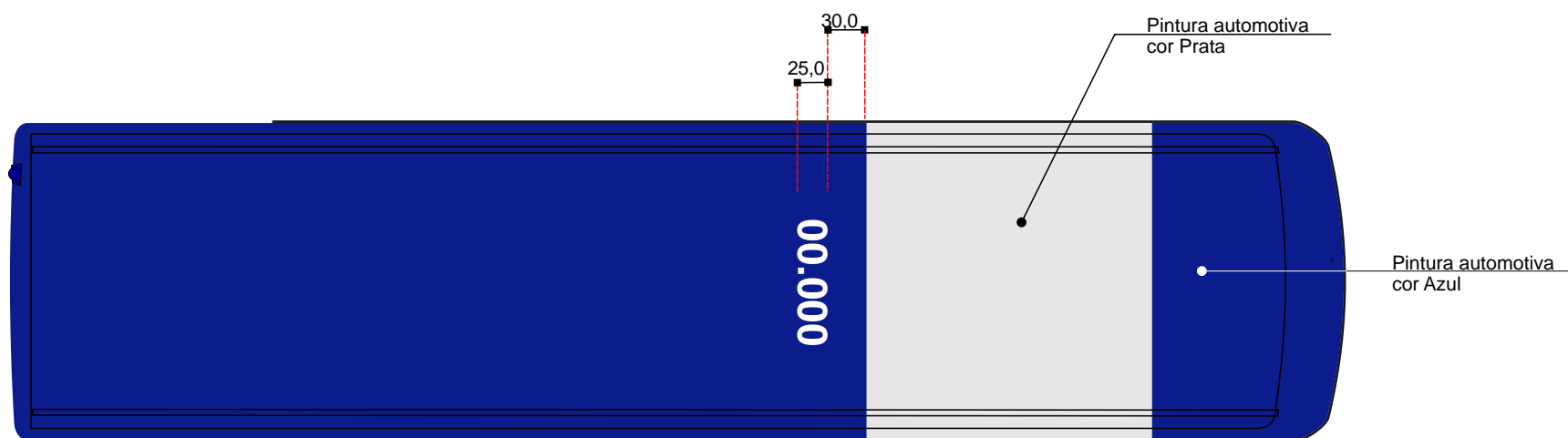

Vista superior

É opcional o uso do prefixo no teto do veículo

Notas:

1. As dimensões deverão ser adequadas às características físicas de cada veículo.
2. Não deverão existir fios de contorno ou arremate separando as cores.
3. As medidas apresentadas estão em centímetros.

29. Sistema Regular - Comum - Ônibus Articulado

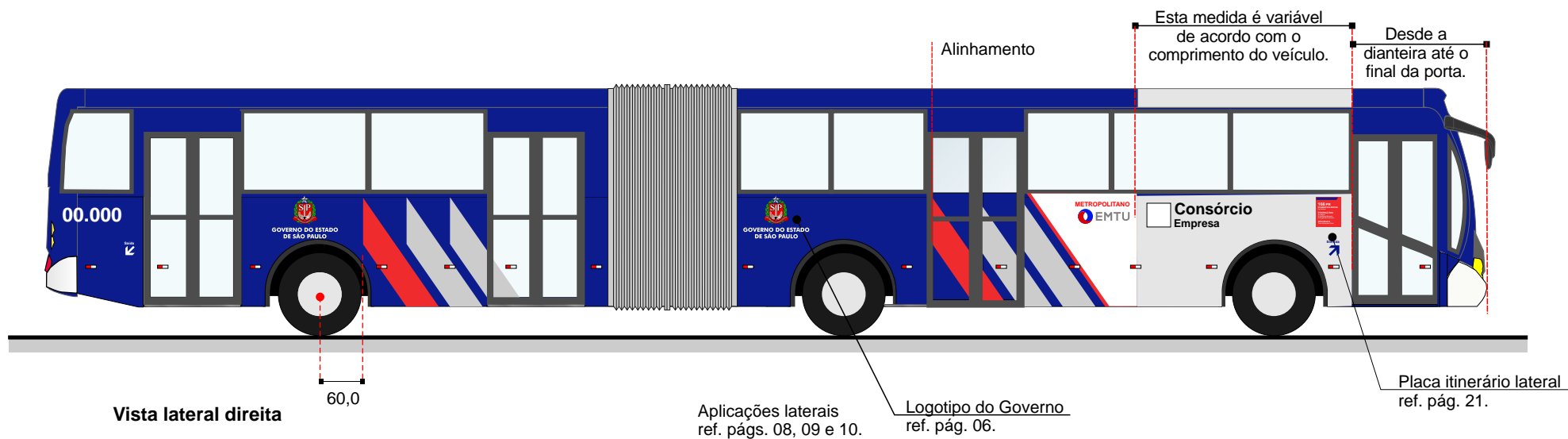

Notas:

1. As dimensões deverão ser adequadas às características físicas de cada veículo.
2. Não deverão existir fios de contorno ou arremate separando as cores.
3. As medidas apresentadas estão em centímetros.
4. As palavras "Consórcio" e "Empresa" são utilizadas como exemplos. Não há necessidade de escrevê-las na pintura dos veículos.

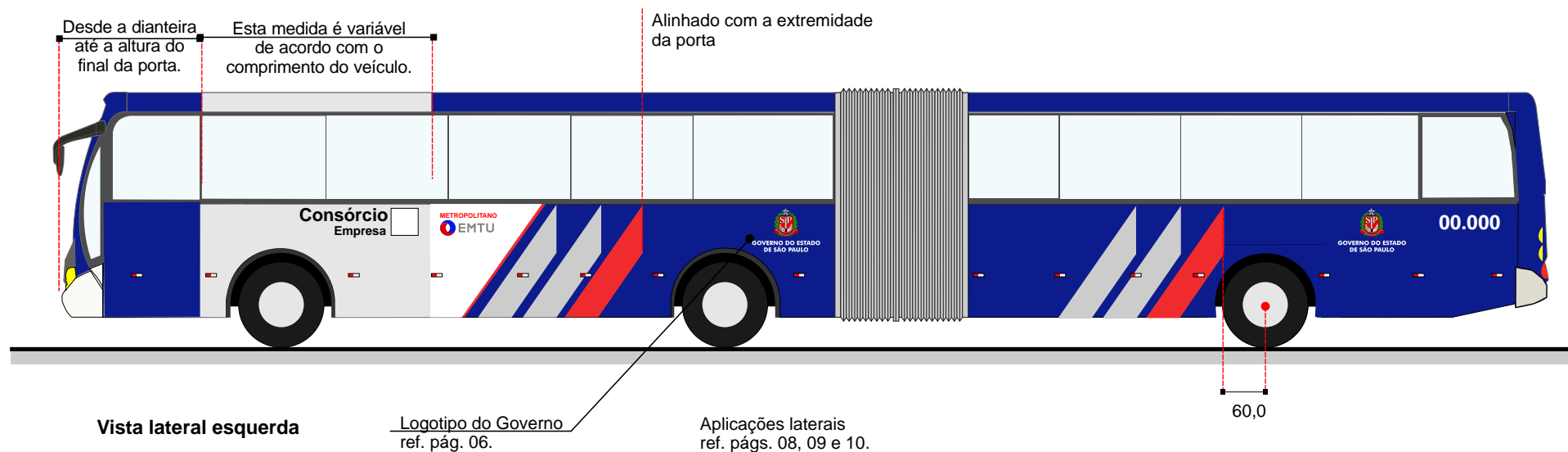

Notas:

1. As dimensões deverão ser adequadas às características físicas de cada veículo.
2. Não deverão existir fios de contorno ou arremate separando as cores.
3. As medidas apresentadas estão em centímetros.
4. As palavras "Consórcio" e "Empresa" são utilizadas como exemplos. Não há necessidade de escrevê-las na pintura dos veículos.

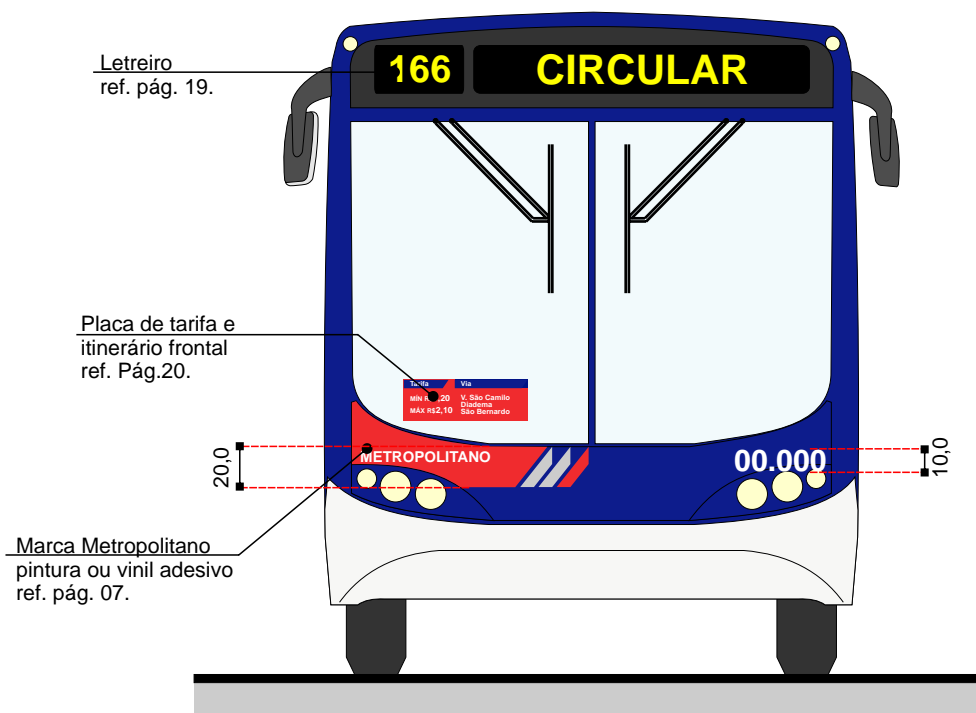

Vista frontal

Notas:

1. As dimensões deverão ser adequadas às características físicas de cada veículo.
2. Não deverão existir fios de contorno ou arremate separando as cores.
3. As medidas apresentadas estão em centímetros.

Área para a empresa

operadora
 máximo de 65,0 cm largura
 50,0 cm altura
 Itens obrigatórios:
 Nome do Consórcio
 Nome da Empresa
 Telefone do consórcio
 ou da empresa
 Itens opcionais
 Logotipo 20,0 cm x 20,0 cm
 site, etc.
 Fonte Helvética Bold
 Pintura ou Vinil Adesivo
 Cor Branco

Disque - Denúncia - Opção 1
 ref. pág. 18.

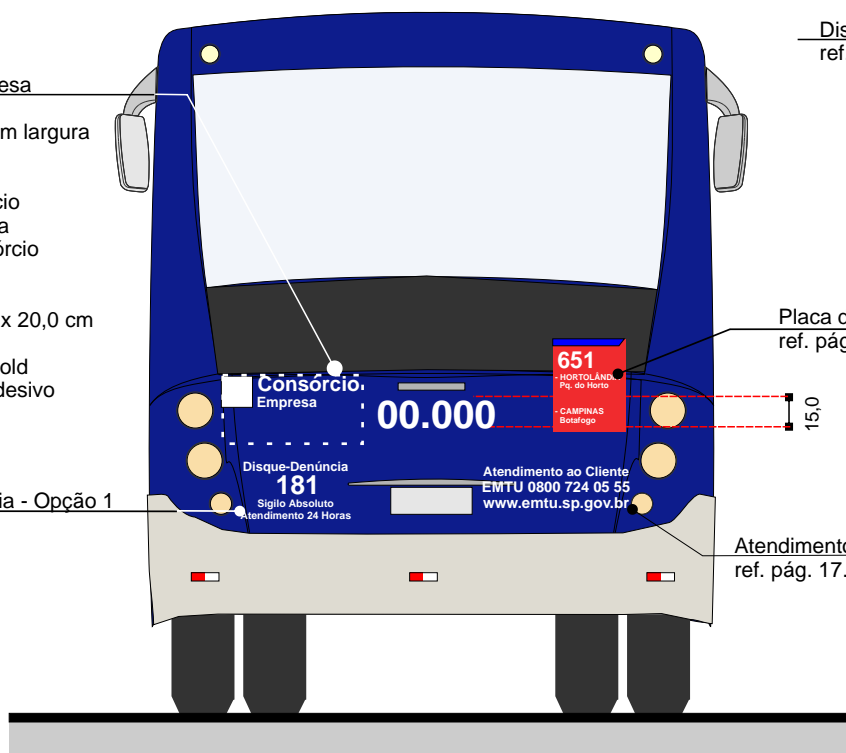

Vista traseira - Opção 1

Disque - Denúncia - Opção 2
 ref. pág. 18.

Placa de Itinerário Traseira
 ref. pág. 22.

Atendimento EMTU
 ref. pág. 17.

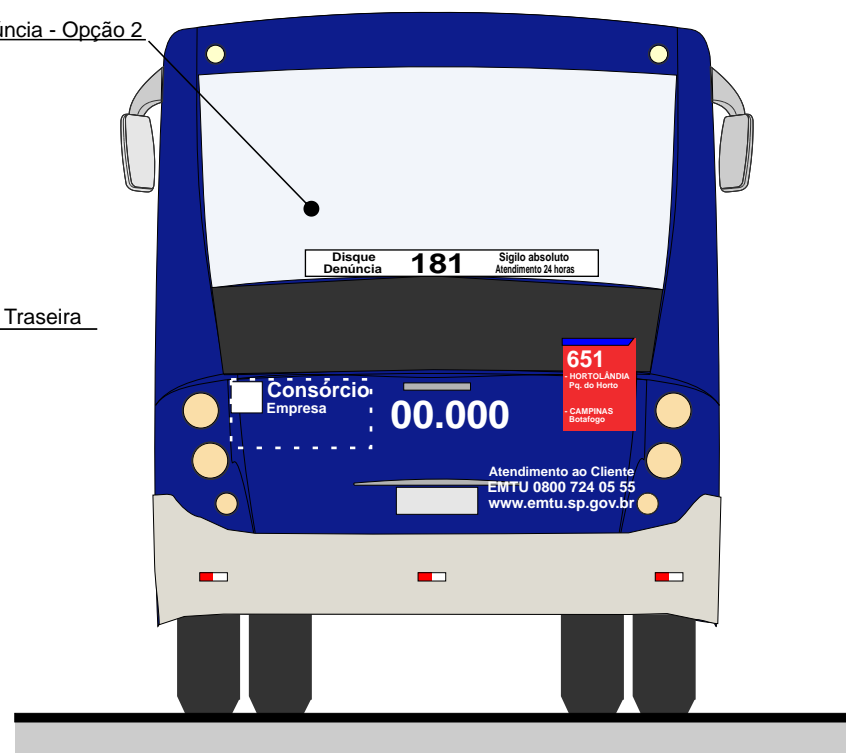

Vista traseira - Opção 2

Notas:

1. As dimensões deverão ser adequadas às características físicas de cada veículo.
2. Não deverão existir fios de contorno ou arremate separando as cores.
3. As medidas apresentadas estão em centímetros.
4. As palavras "Consórcio" e "Empresa" são utilizadas como exemplos. Não há necessidade de escrevê-las na pintura dos veículos.

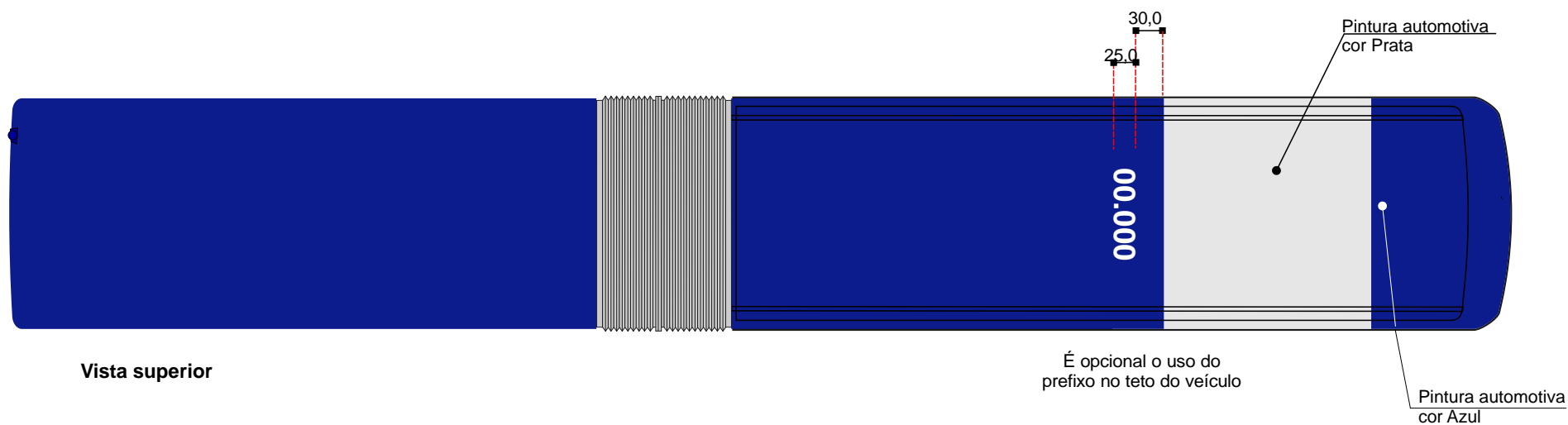

Notas:

1. As dimensões deverão ser adequadas às características físicas de cada veículo.
2. Não deverão existir fios de contorno ou arremate separando as cores.
3. As medidas apresentadas estão em centímetros.

30. Sistema Regular - Comum - Ônibus com portas nas duas laterais

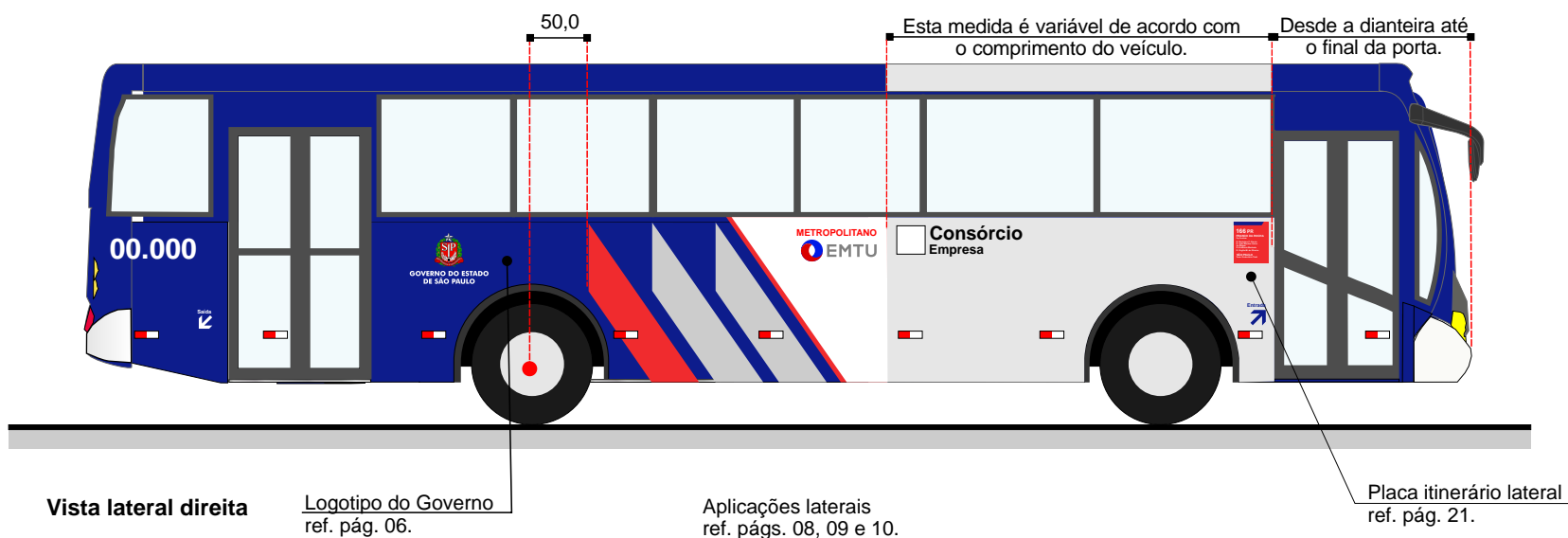

Notas:

1. As dimensões deverão ser adequadas às características físicas de cada veículo.
2. Não deverão existir fios de contorno ou arremate separando as cores.
3. As medidas apresentadas estão em centímetros.
4. As palavras "Consórcio" e "Empresa" são utilizadas como exemplos. Não há necessidade de escrevê-las na pintura dos veículos.

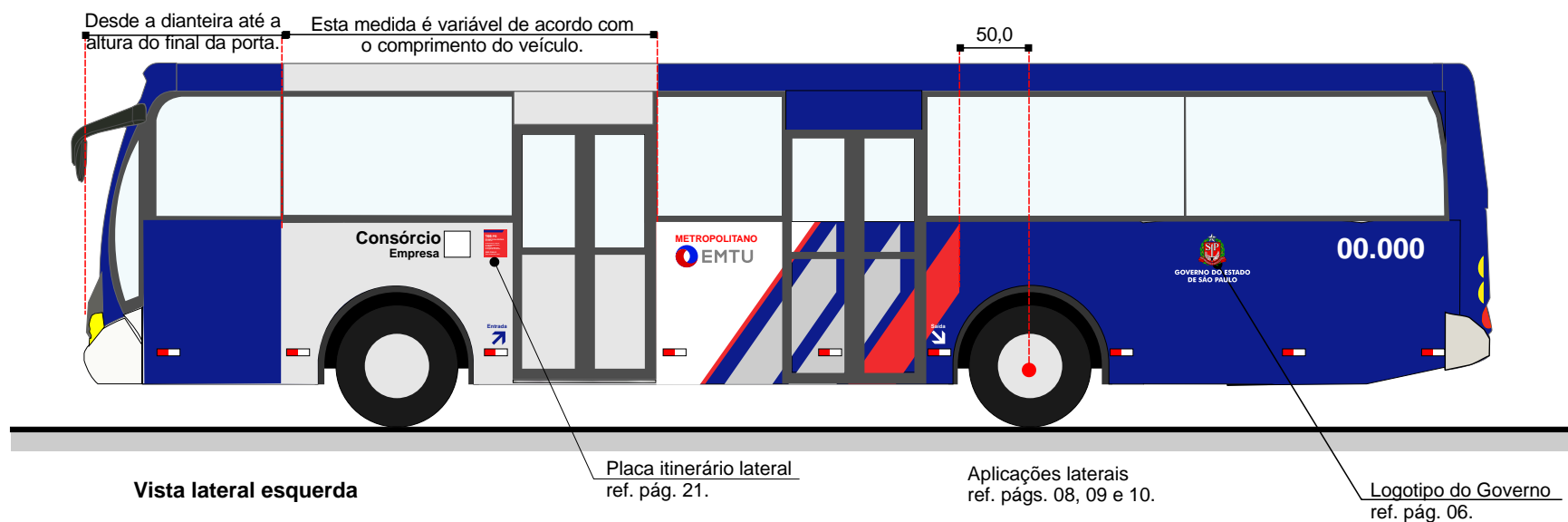

Atenção: devido ao pouco espaço prata existente na lateral esquerda deste tipo de veículo, o Logotipo do Governo do Estado de São Paulo, o nome do Consórcio e da Empresa, seu Logotipo e a Placa de Itinerário Lateral podem ser utilizados seguindo-se as medidas para microônibus e ônibus leve.

Notas:

1. As dimensões deverão ser adequadas às características físicas de cada veículo.
2. Não deverão existir fios de contorno ou arremate separando as cores.
3. As medidas apresentadas estão em centímetros.
4. As palavras "Consórcio" e "Empresa" são utilizadas como exemplos. Não há necessidade de escrevê-las na pintura dos veículos.

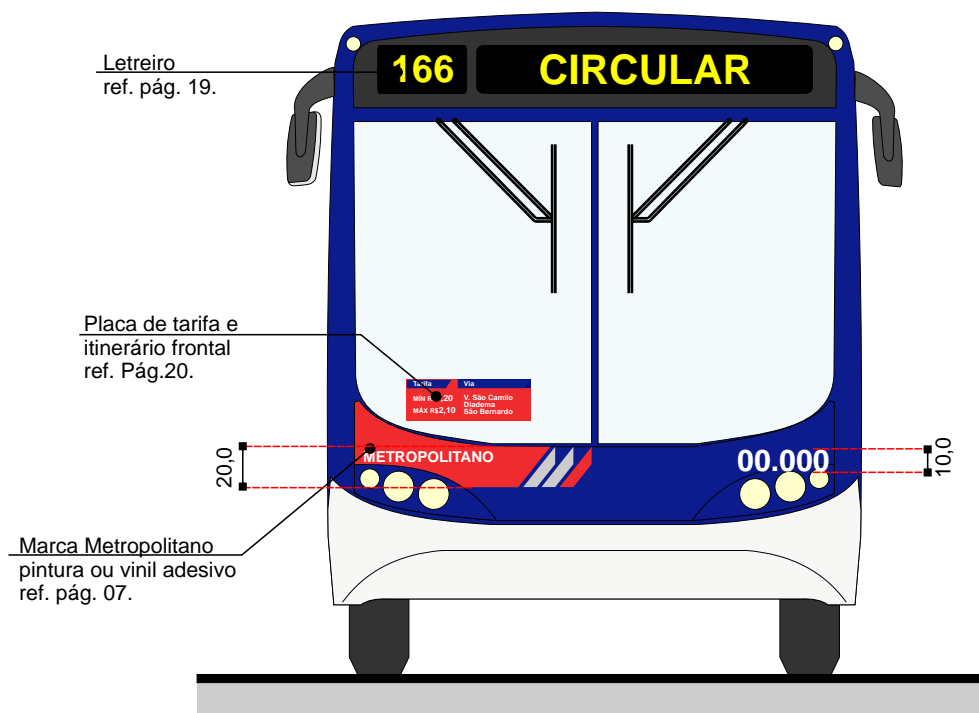

Vista frontal

Notas:

1. As dimensões deverão ser adequadas às características físicas de cada veículo.
2. Não deverão existir fios de contorno ou arremate separando as cores.
3. As medidas apresentadas estão em centímetros.

Área para a empresa

operadora
 máximo de 65,0 cm largura
 50,0 cm altura
 Itens obrigatórios:
 Nome do Consórcio
 Nome da Empresa
 Telefone do consórcio
 ou da empresa
 Itens opcionais
 Logotipo 20,0 cm x 20,0 cm
 site, etc.
 Fonte Helvética Bold
 Pintura ou Vinil Adesivo
 Cor Branco

Disque - Denúncia - Opção 1
 ref. pág. 18.

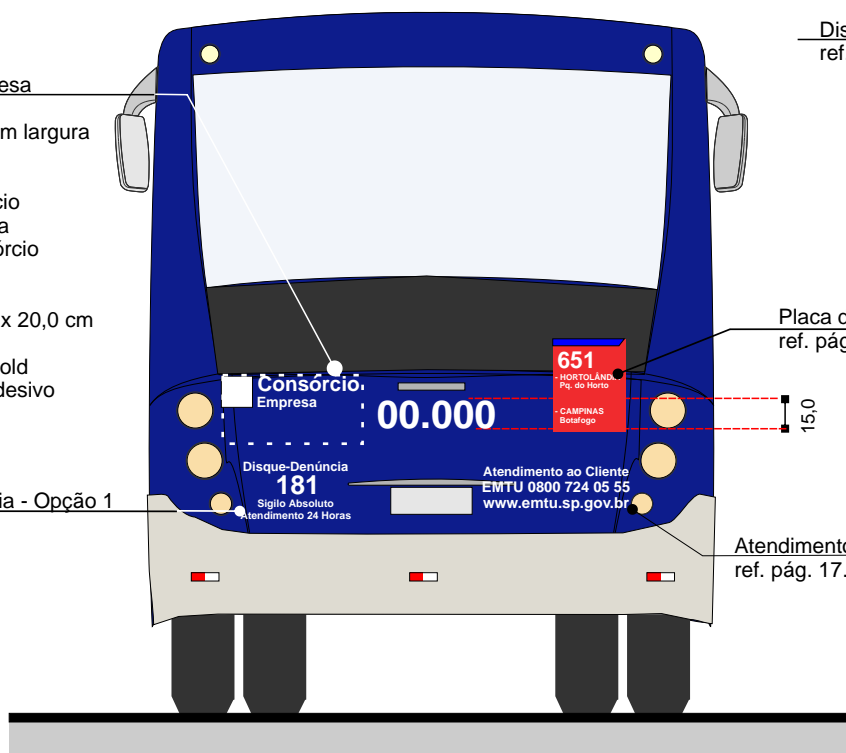

Vista traseira - Opção 1

Disque - Denúncia - Opção 2
 ref. pág. 18.

Placa de Itinerário Traseira
 ref. pág. 22.

Atendimento EMTU
 ref. pág. 17.

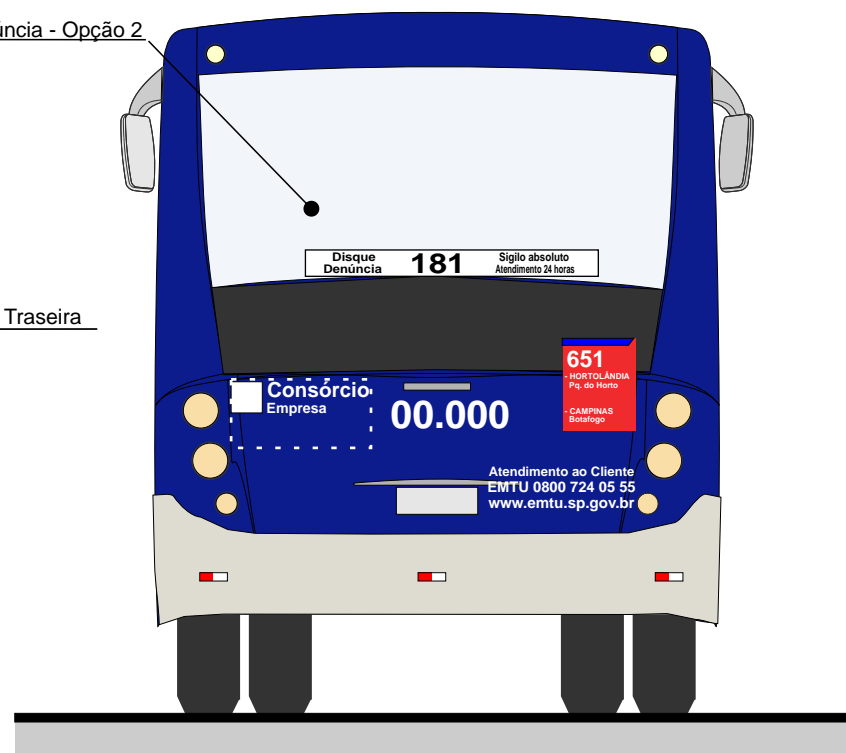

Vista traseira - Opção 2

Notas:

1. As dimensões deverão ser adequadas às características físicas de cada veículo.
2. Não deverão existir fios de contorno ou arremate separando as cores.
3. As medidas apresentadas estão em centímetros.
4. As palavras "Consórcio" e "Empresa" são utilizadas como exemplos. Não há necessidade de escrevê-las na pintura dos veículos.

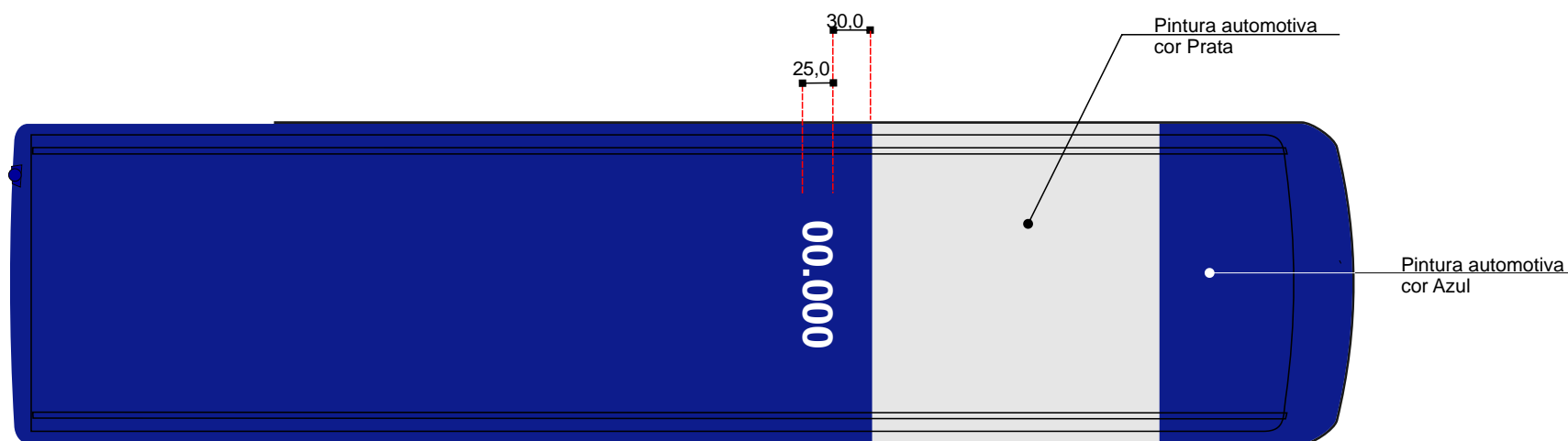

Vista superior

É opcional o uso do prefixo no teto do veículo

Notas:

1. As dimensões deverão ser adequadas às características físicas de cada veículo.
2. Não deverão existir fios de contorno ou arremate separando as cores.
3. As medidas apresentadas estão em centímetros.

31. Sistema Regular - Seletivo - Ônibus

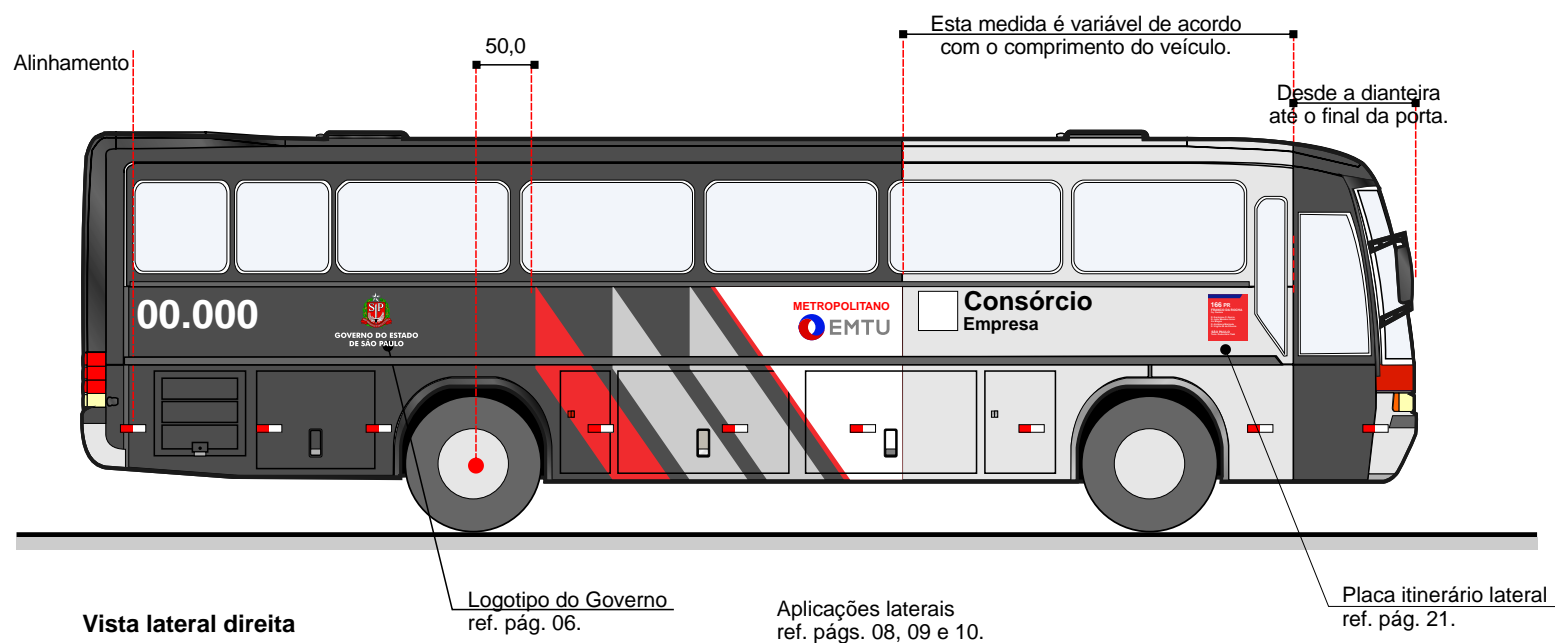

Notas:

1. As dimensões deverão ser adequadas às características físicas de cada veículo.
2. Não deverão existir fios de contorno ou arremate separando as cores.
3. As medidas apresentadas estão em centímetros.
4. As palavras "Consórcio" e "Empresa" são utilizadas como exemplos. Não há necessidade de escrevê-las na pintura dos veículos.

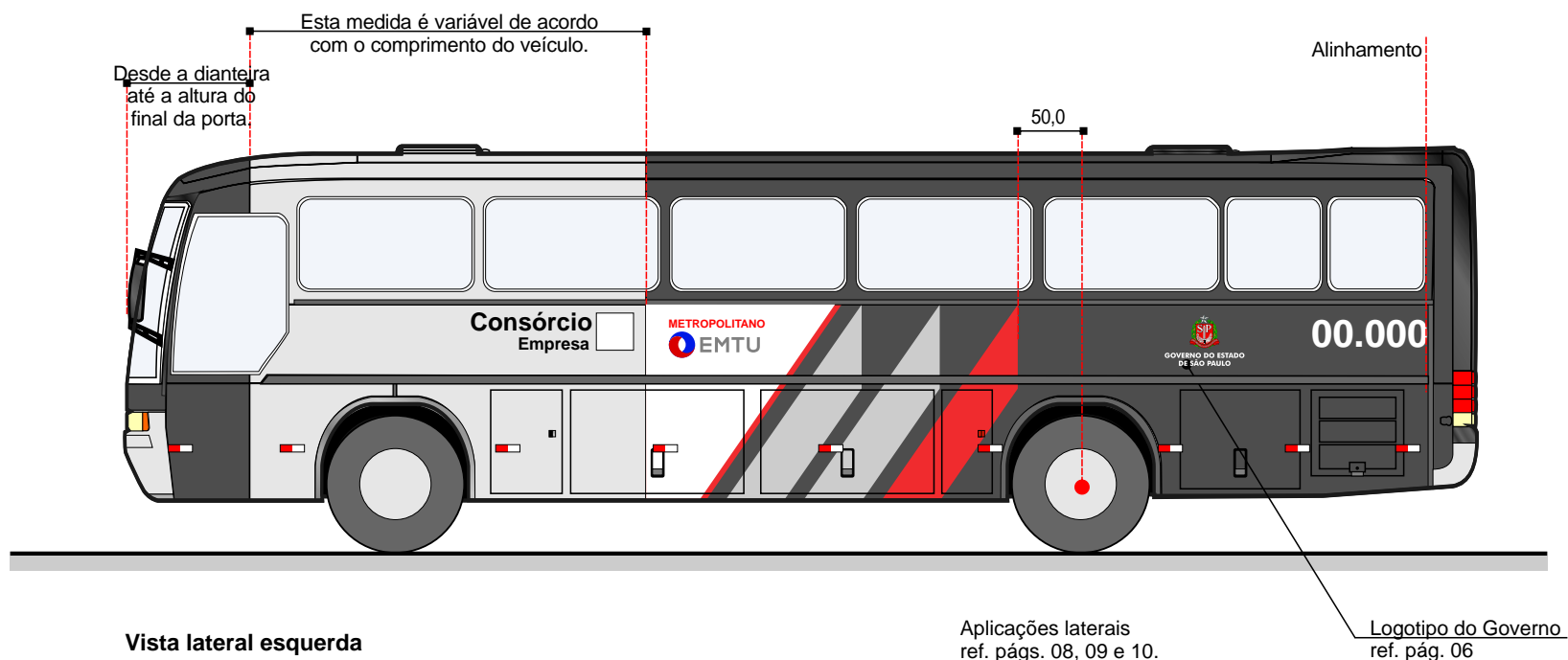

Notas:

1. As dimensões deverão ser adequadas às características físicas de cada veículo.
2. Não deverão existir fios de contorno ou arremate separando as cores.
3. As medidas apresentadas estão em centímetros.
4. As palavras "Consórcio" e "Empresa" são utilizadas como exemplos. Não há necessidade de escrevê-las na pintura dos veículos.

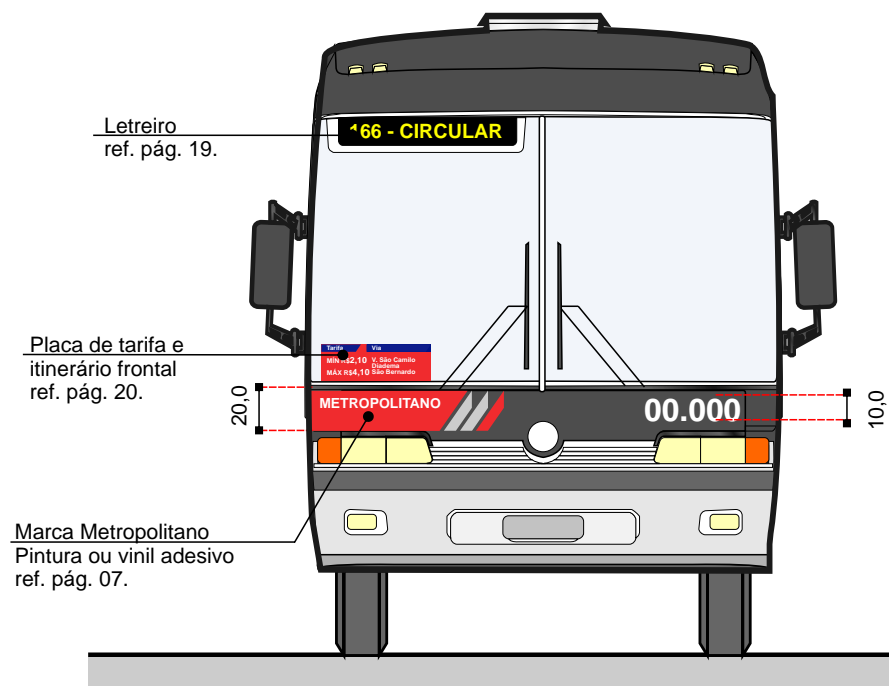

Vista frontal

Notas:

1. As dimensões deverão ser adequadas às características físicas de cada veículo.
2. Não deverão existir fios de contorno ou arremate separando as cores.
3. As medidas apresentadas estão em centímetros.

Área para a empresa
operadora
máximo de 65,0 cm largura
50,0 cm altura
Itens obrigatórios:
Nome do Consórcio
Nome da Empresa
Telefone do consórcio
ou da empresa
Itens opcionais
Logotipo 20,0 cm x 20,0 cm
site, etc.
Fonte Helvética Bold
Pintura ou Vinil Adesivo
Cor Branco

Disque - Denúncia - Opção 1
ref. pág. 18.

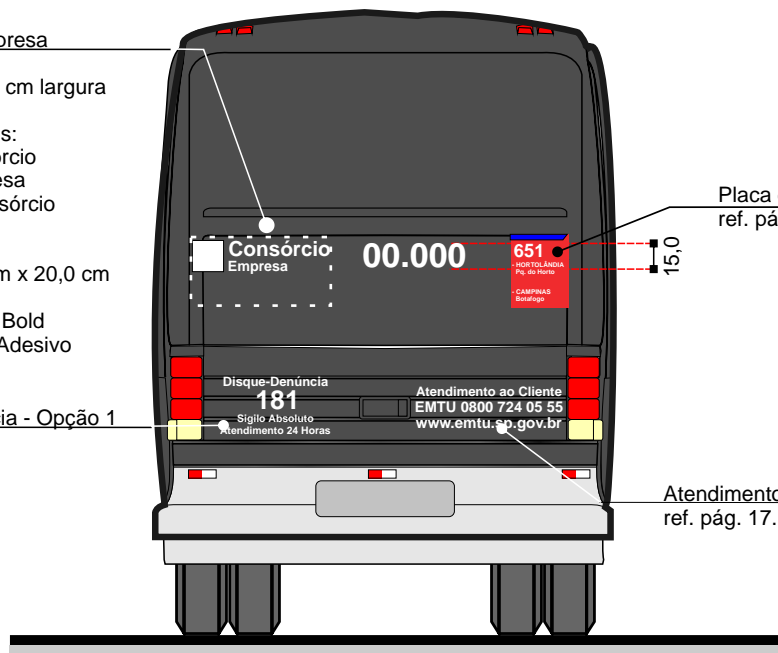

Vista traseira - Opção 1

Disque - Denúncia - Opção 2
ref. pág. 18.

Placa de Itinerário Traseira
ref. pág. 22.

Atendimento EMTU
ref. pág. 17.

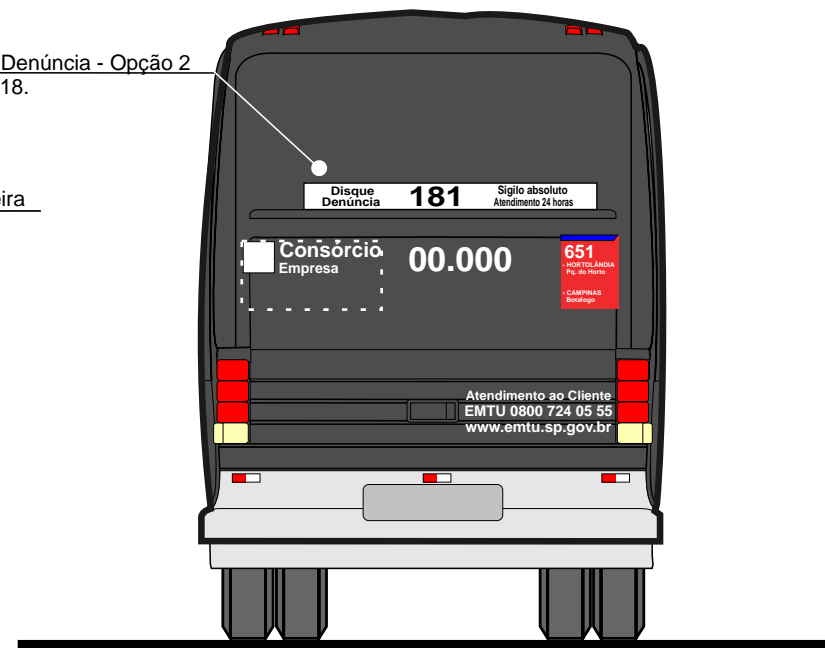

Vista traseira - Opção 2

Notas:

1. As dimensões deverão ser adequadas às características físicas de cada veículo.
2. Não deverão existir fios de contorno ou arremate separando as cores.
3. As medidas apresentadas estão em centímetros.
4. As palavras "Consórcio" e "Empresa" são utilizadas como exemplos. Não há necessidade de escrevê-las na pintura dos veículos.

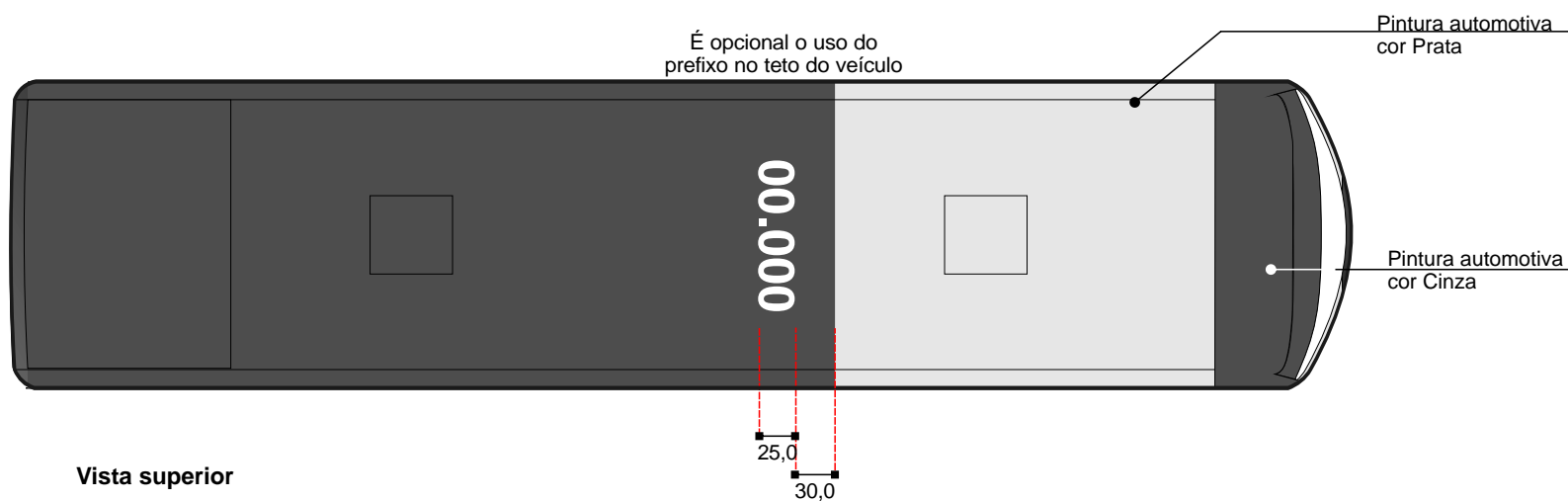

Notas:

1. As dimensões deverão ser adequadas às características físicas de cada veículo.
2. Não deverão existir fios de contorno ou arremate separando as cores.
3. As medidas apresentadas estão em centímetros.

32. Sistema Regular - Seletivo - Microônibus

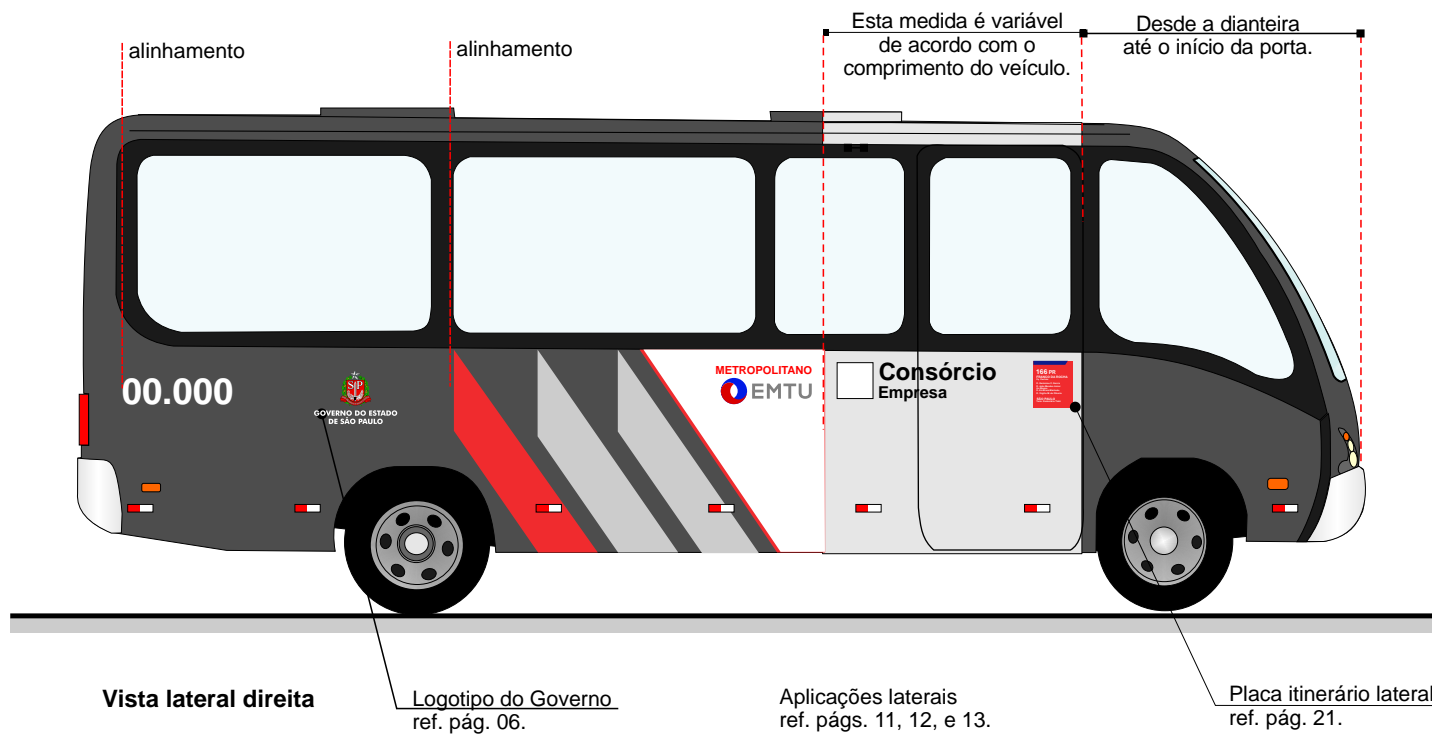

Notas:

1. As dimensões deverão ser adequadas às características físicas de cada veículo.
2. Não deverão existir fios de contorno ou arremate separando as cores.
3. As medidas apresentadas estão em centímetros.
4. As palavras "Consórcio" e "Empresa" são utilizadas como exemplos. Não há necessidade de escrevê-las na pintura dos veículos.

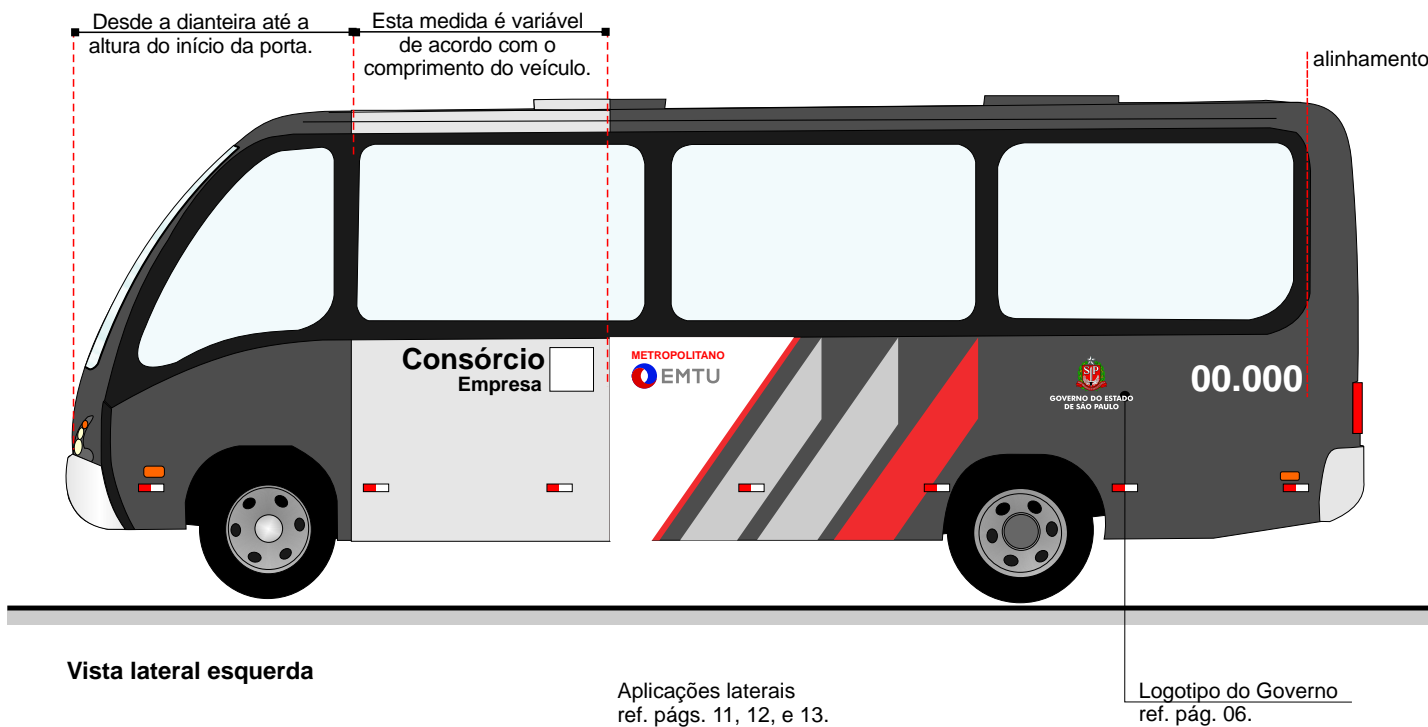

Notas:

1. As dimensões deverão ser adequadas às características físicas de cada veículo.
2. Não deverão existir fios de contorno ou arremate separando as cores.
3. As medidas apresentadas estão em centímetros.
4. As palavras "Consórcio" e "Empresa" são utilizadas como exemplos. Não há necessidade de escrevê-las na pintura dos veículos.

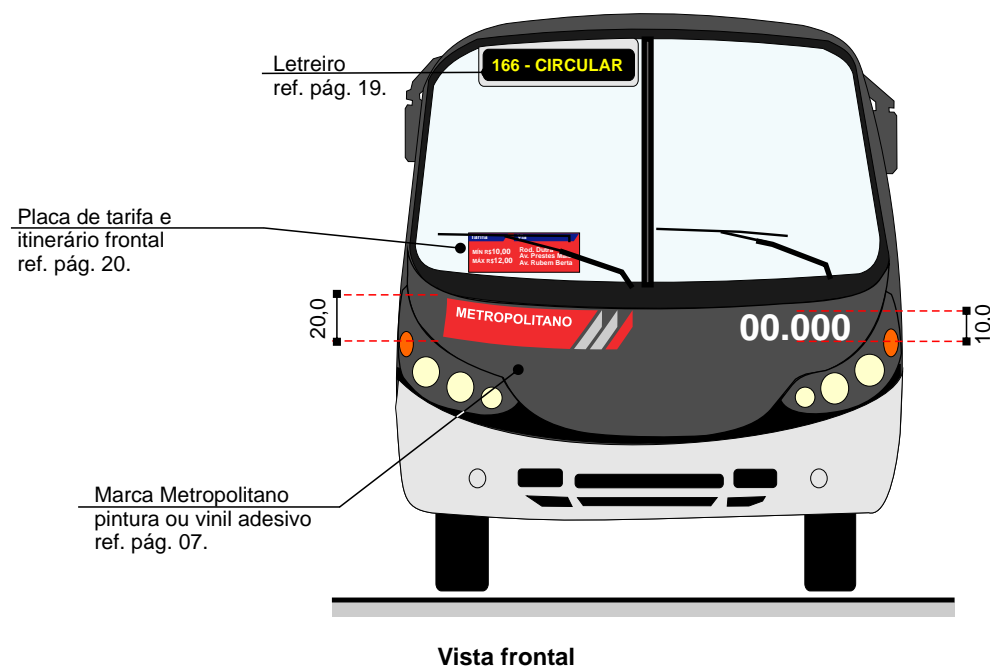

Notas:

1. As dimensões deverão ser adequadas às características físicas de cada veículo.
2. Não deverão existir fios de contorno ou arremate separando as cores.
3. As medidas apresentadas estão em centímetros.

Área para a empresa operadora
máximo de 50,0 cm largura
40,0 cm altura
Itens obrigatórios:
Nome do Consórcio
Nome da Empresa
Telefone do consórcio ou da empresa
Itens opcionais
Logotipo 16,0 cm x 16,0 cm site, etc.
Fonte Helvética Bold
Pintura ou Vinil Adesivo
Cor Branco

Disque - Denúncia - Opção 1
ref. pág. 18.

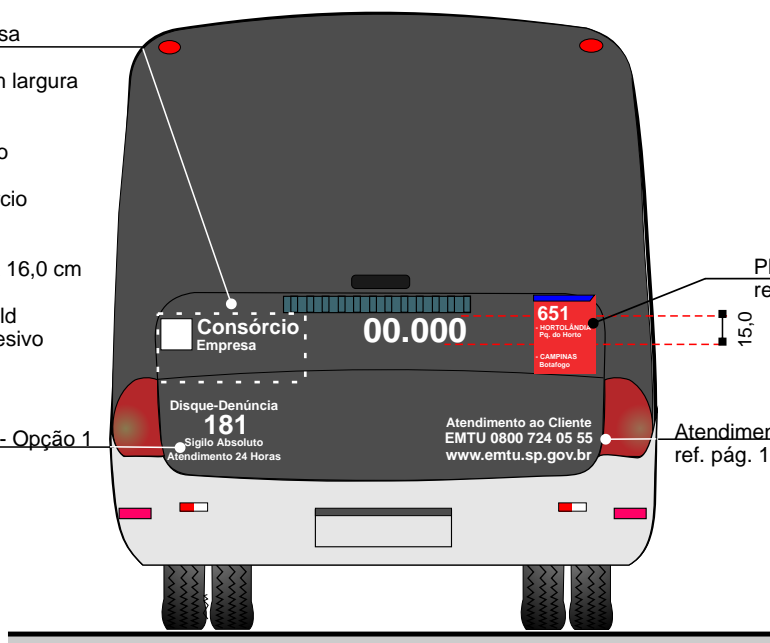

Vista traseira - Opção 1

Disque - Denúncia - Opção 2
ref. pág. 18.

Placa de Itinerário Traseira
ref. pág. 22.

Atendimento EMTU
ref. pág. 17.

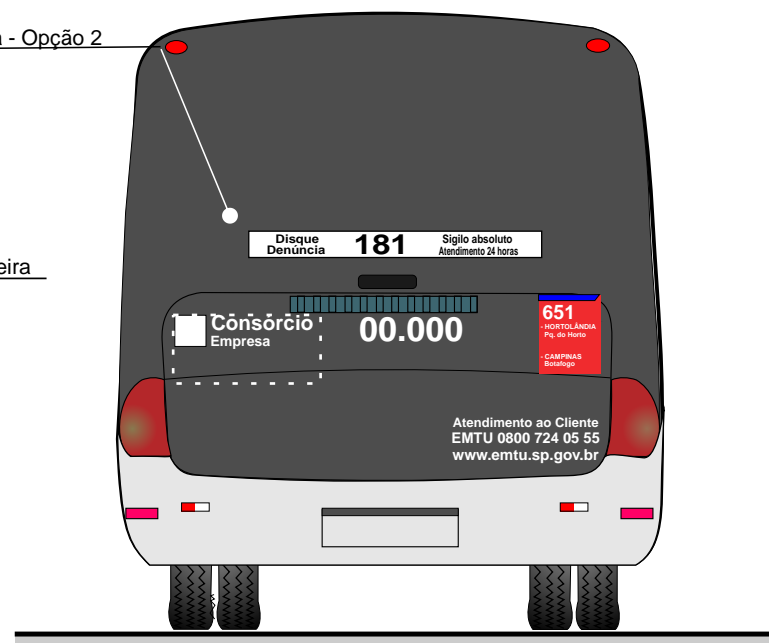

Vista traseira - Opção 2

Notas:

1. As dimensões deverão ser adequadas às características físicas de cada veículo.
2. Não deverão existir fios de contorno ou arremate separando as cores.
3. As medidas apresentadas estão em centímetros.
4. As palavras "Consórcio" e "Empresa" são utilizadas como exemplos. Não há necessidade de escrevê-las na pintura dos veículos.

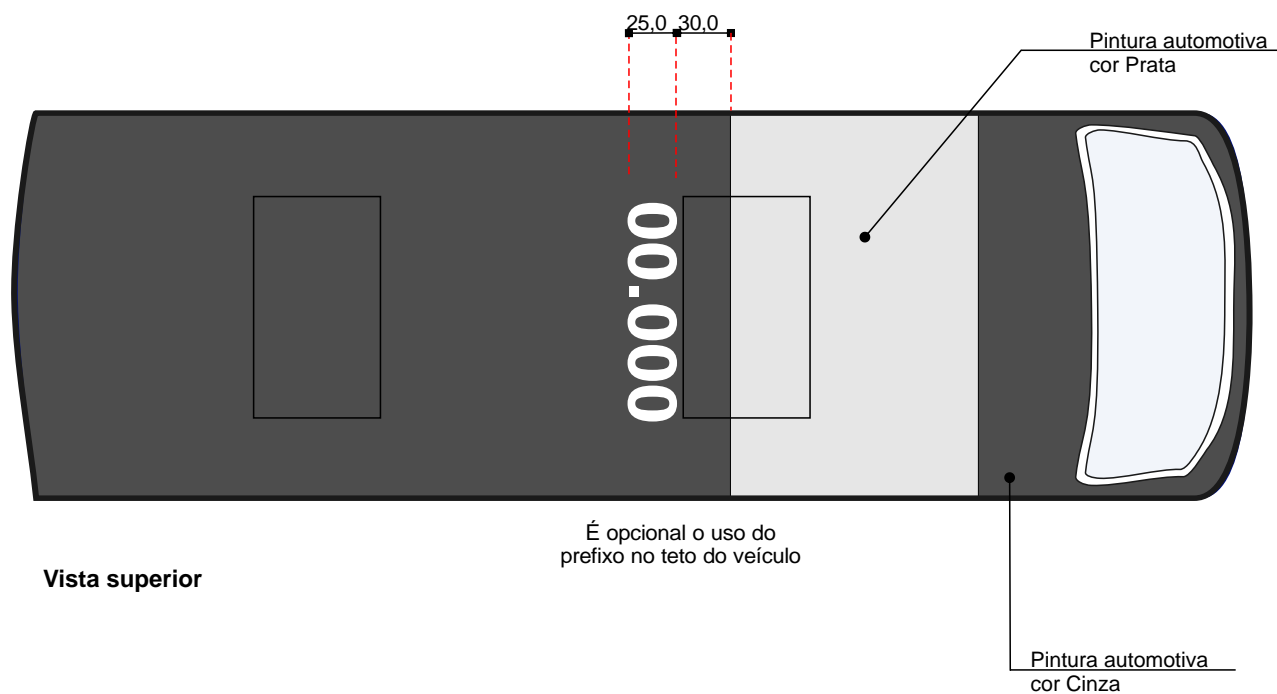

Notas:

1. As dimensões deverão ser adequadas às características físicas de cada veículo.
2. Não deverão existir fios de contorno ou arremate separando as cores.
3. As medidas apresentadas estão em centímetros.

33. Controle de Versões

Versão	Data	Página	Motivo
01	02/12/2009	-	Substituição dos Padrões Visuais PV-DO-001-03 - Comunicação Visual do Sistema Regular Comum e Seletivo das Áreas sob Permissão; PV-DO-011-02 - Comunicação Visual do Sistema Regular Comum e Seletivo das Áreas Concedidas; e PV-DO-012-01 - Comunicação Visual de Acessibilidade.
02	12/03/2014	-	Substituição do logo do Governo do Estado por Brasão